



ZASTOSOWANIE

Wentylatory dachowe wyciągowe przeznaczone są do systemów wentylacyjnych budynków o niskim stopniu zanieczyszczenia powietrza. Stosowane są między innymi w:

- instalacjach wyciągowych z budynków mieszkalnych, supermarketów,
- hal przemysłowych, warsztatów, magazynów, toalet,
- garaży, parkingów, budynków gospodarczych i innych.

KONSTRUKCJA

- wirnik z łopatkami pochylonymi do tyłu, wykonane z tworzywa sztucznego lub blachy aluminiowej (w zależności od modelu),
- podstawa wykonana z blachy aluminiowej,
- obudowa wykonana z blachy aluminiowej,
- czasza wykonana z blachy aluminiowej,
- siatka ochronna z ocynkowanej blachy stalowej,
- przystosowany do pracy w pozycji pionowej,
- montaż na dachach płaskich,
- temperatura pracy od -40°C do +70°C, w zależności od modelu.

SILNIK ELEKTRYCZNY

- asynchroniczny, jednofazowy, 230V, 50Hz silnik indukcyjny z zewnętrznym wirnikiem,
- asynchroniczny, trójfazowy, 400V, 50Hz silnik indukcyjny z zewnętrznym wirnikiem,
- przystosowany do płynnej regulacji prędkości obrotowej,
- termiczne zabezpieczenie przed przeciążeniem.



Siatka ochronna



Łatwy dostęp do skrzynki zaciskowej

DANE TECHNICZNE

Typ	max pobór mocy	prędkość obrotowa	napięcie	natężenie	wydajność max	ciśnienie max	poziom ciśn. akust.*	max temp. pracy	masa	klasa izolacji/ stopień ochrony IP	regulacja	ErP	nr artykułu
	[W]	[obr/min]	[V]	[A]	[m³/h]	[Pa]	[dB(A)]	[°C]	[kg]				
RF/2-125S	50	2640	230	0,38	480	325	63	70	3,5	B/44	TLR 15 DS/RVS 1,5	2018	43528010
RF/4-125S	39	1430	230	0,2	260	85	46	60	3,5	B/44	TLR 15 DS/RVS 1,5	2018	43528015
RF/2-160S	101	2700	230	0,4	880	400	66	65	4	B/44	TLR 15 DS/RVS 1,5	2018	43528031
RF/2-160S/H	150	2730	230	0,7	1220	518	65	70	4	B/44	TLR 15 DS/RVS 1,5	2018	43528033
RF/4-160S	39	1425	230	0,2	604	139	65	70	4	B/44	TLR 15 DS/RVS 1,5	2018	43528036
RF/4-160S/L	34	1412	230	0,2	470	120	53	55	3,3	B/44	TLR 15 DS/RVS 1,5	2018	43528037
RF/2-200S	271	2762	230	1,2	1560	630	62	70	6,9	B/44	TLR 15 DS/RVS 1,5	2018	43528040
RF/4-200S	99	1400	230	0,4	1120	207	53	55	6,4	B/44	TLR 15 DS/RVS 1,5	2018	43528050
RF/4-250S	132	1430	230	0,69	1570	177	51	65	9	B/44	TLR 25 DS/RVS 1,5	2018	43528060
RF/4-250T	139	1400	400	0,33	1520	239	52	60	9	B/44	RMT 1,5/ Falownik 0,4 kW	2018	43528080
RF/6-250S	47	960	230	0,2	895	120	42	60	9	B/44	TLR 15 DS/RVS 1,5	2018	43528100
RF/4-315S	220	1370	230	1,1	2430	219	55	60	10	B/44	TLR 15 DS/RVS 1,5	2018	43528070
RF/4-315T	330	1380	400	0,68	3300	290	58	60	11	B/44	RMT 1,5/ Falownik 0,4 kW	2018	43528090
RF/6-315S	70	950	230	0,33	1750	131	45	60	9,5	B/44	TLR 15 DS/RVS 1,5	2018	43528110

*pomiar wykonany w odległości 1,5m od wylotu, dla $Q = 2/3 \cdot Q_{max}$

CHARAKTERYSTYKI PRACY

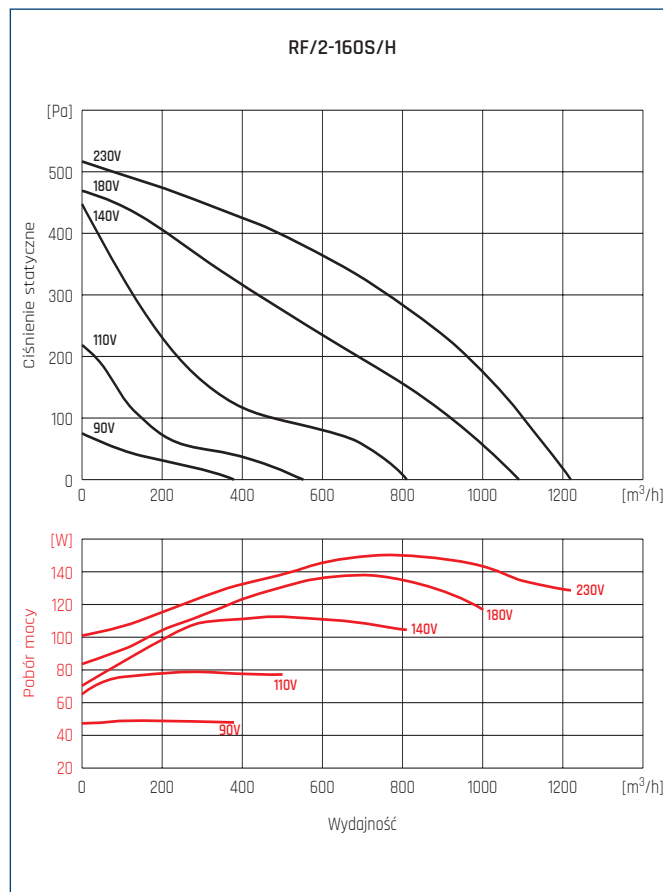
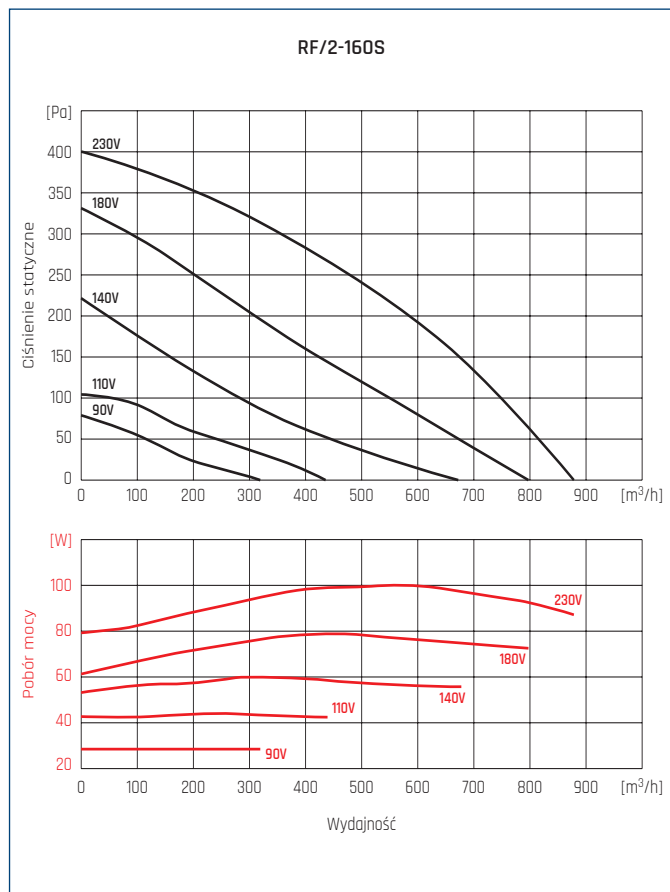
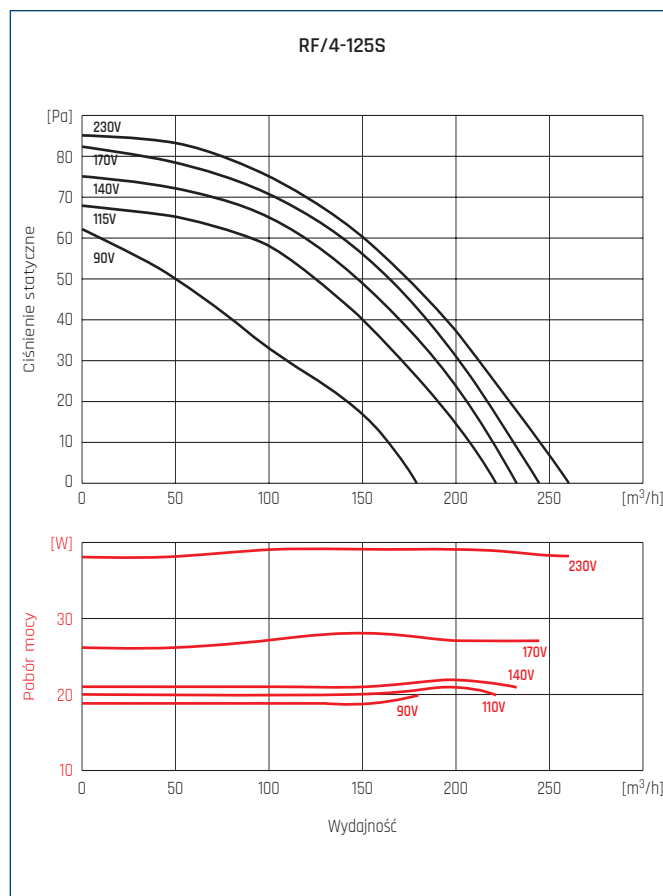
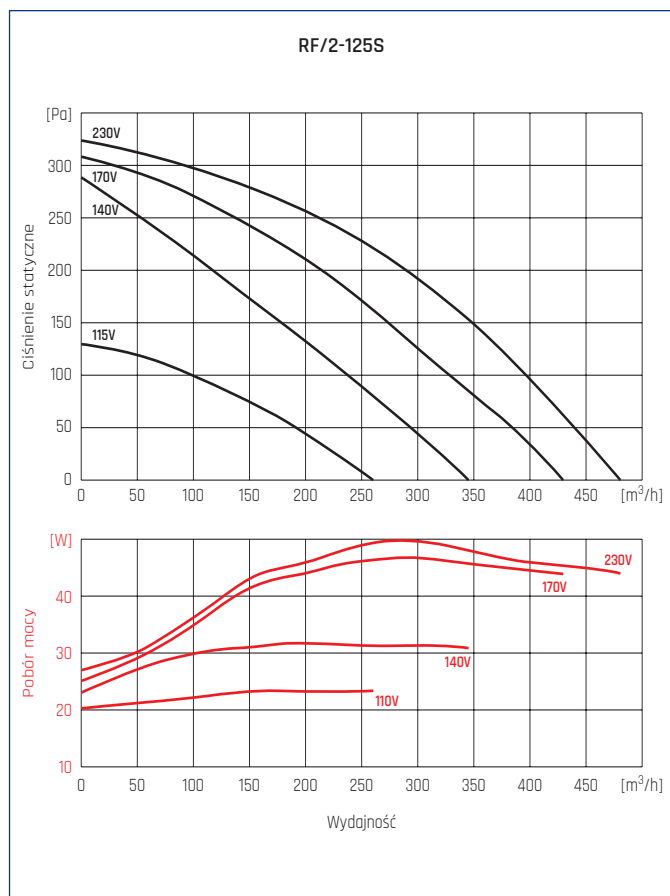

CHARAKTERYSTYKI PRACY

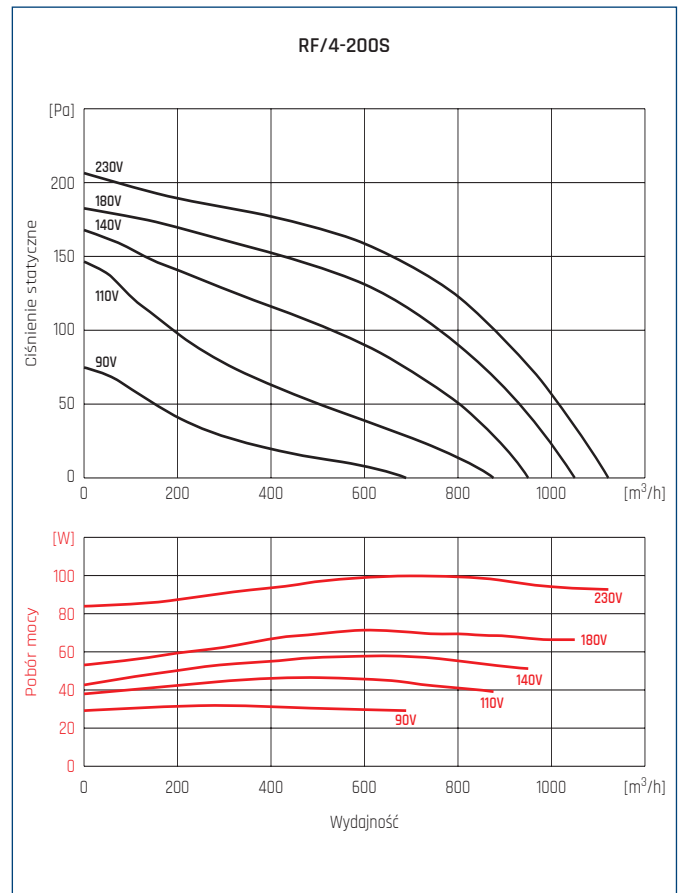
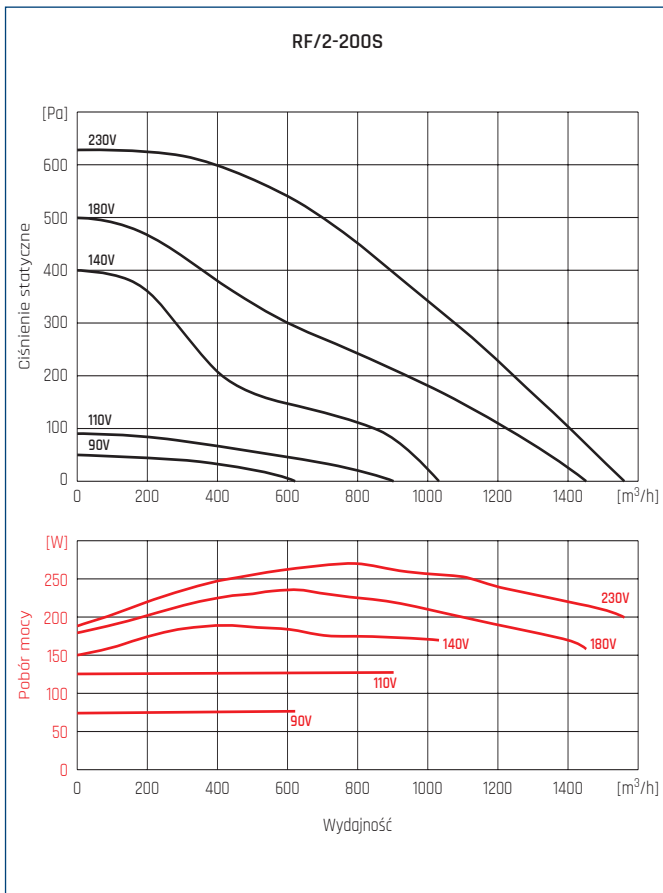
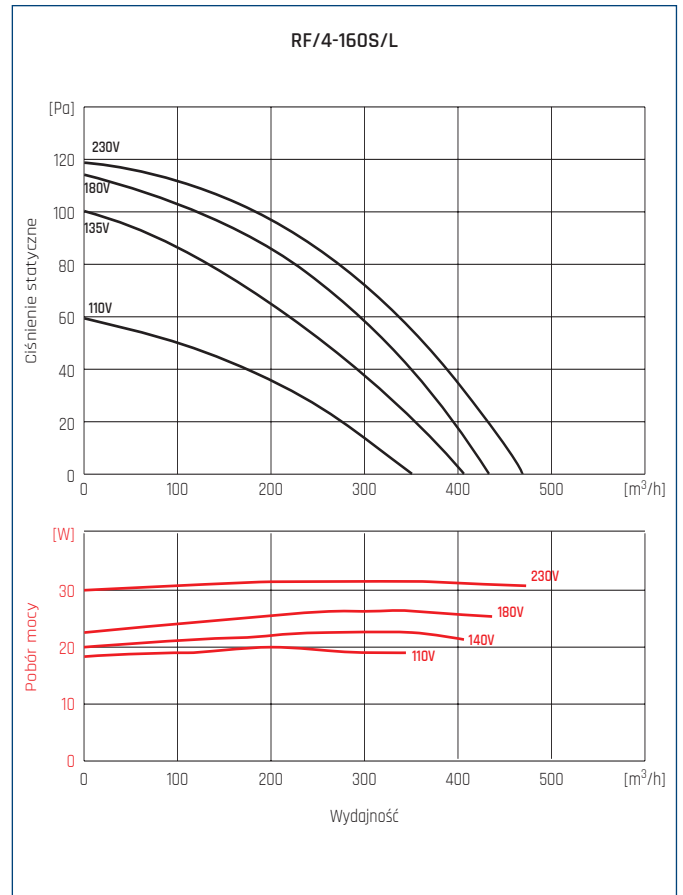
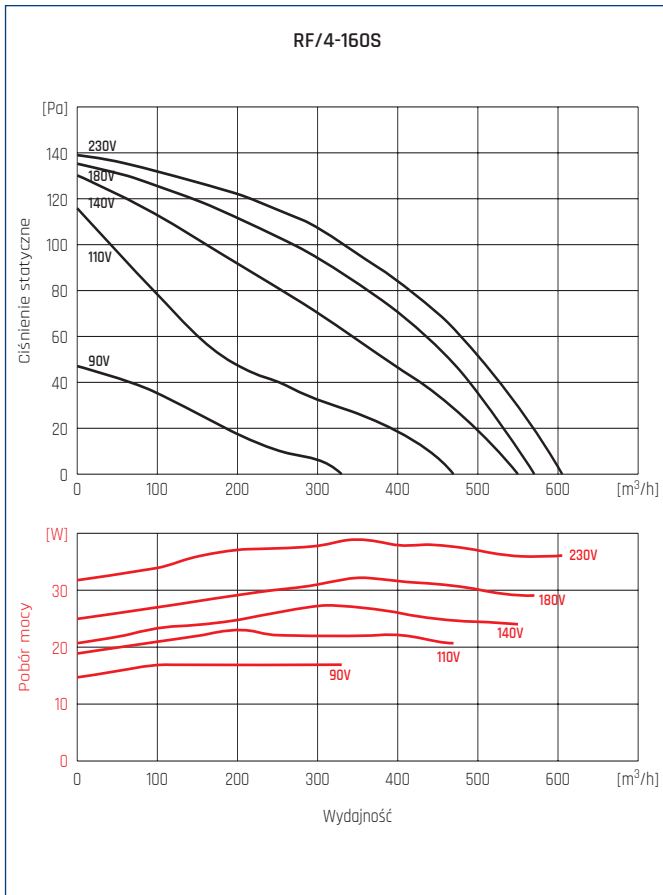

CHARAKTERYSTYKI PRACY

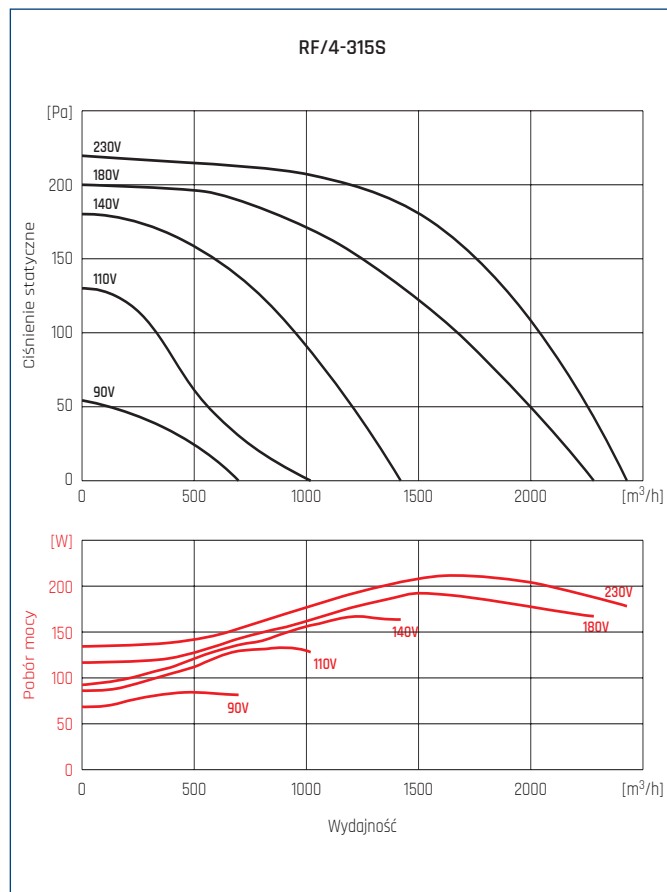
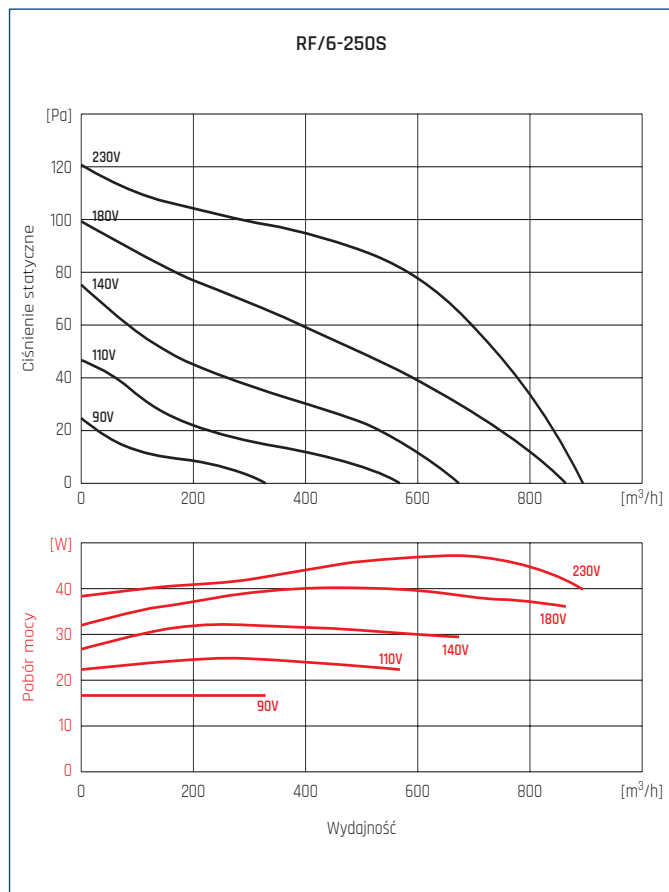
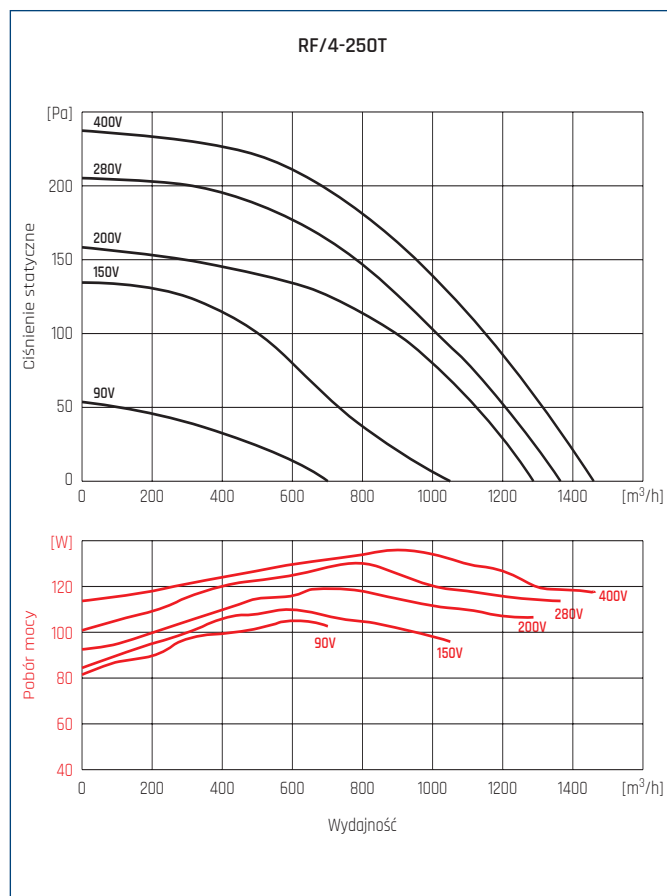
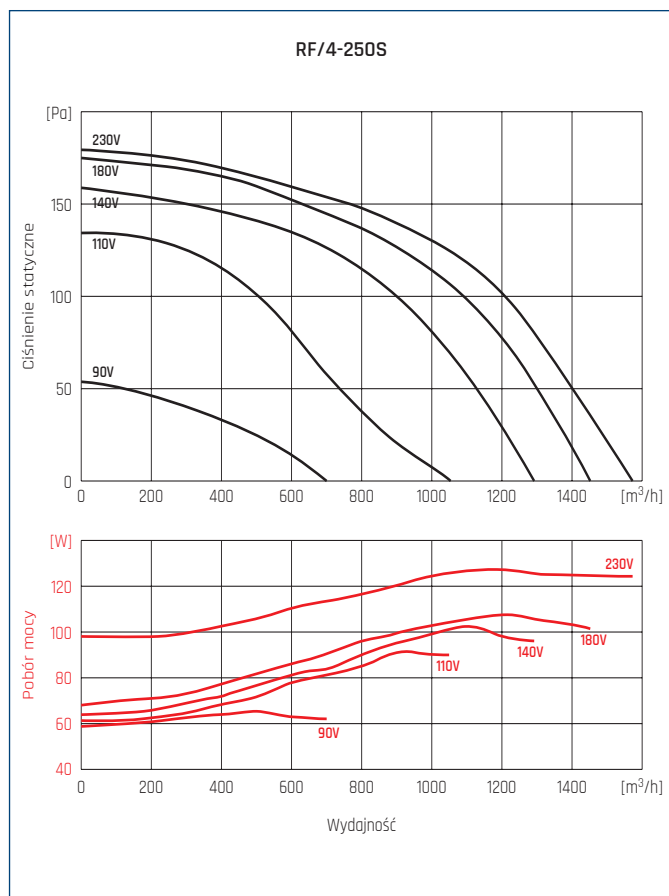

CHARAKTERYSTYKI PRACY

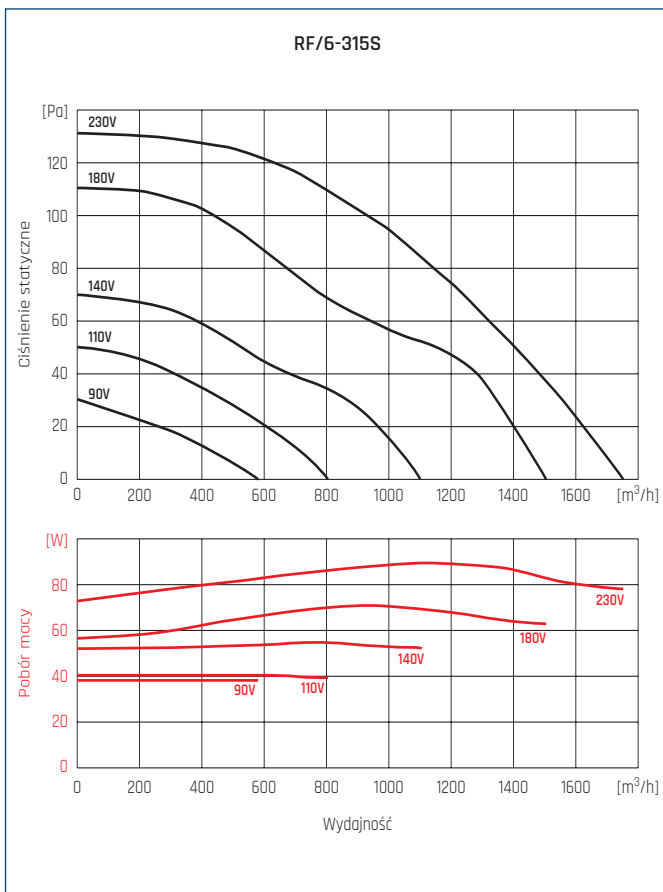
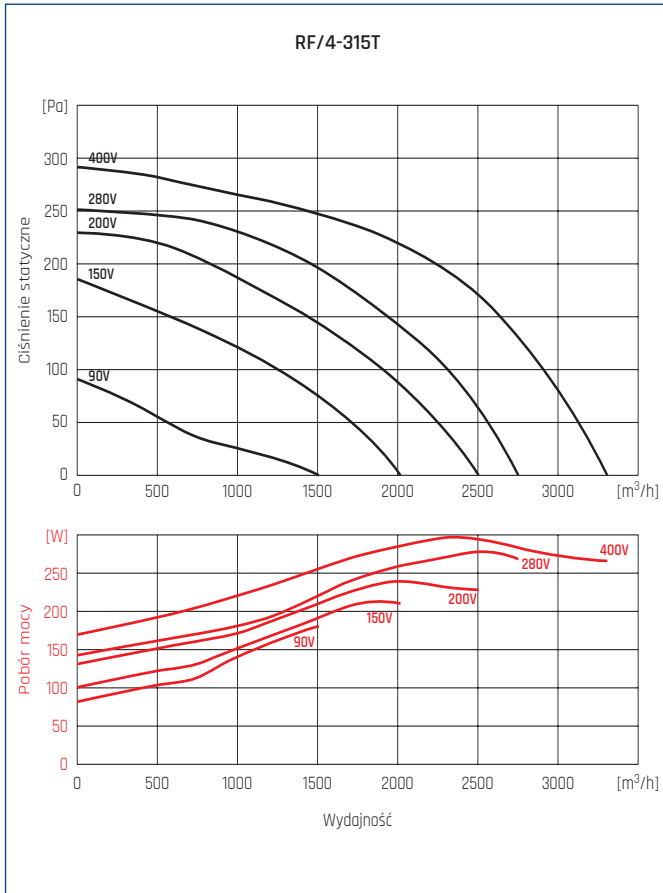

CHARAKTERYSTYKA AKUSTYCZNA

Poziom mocy akustycznej na wylocie wentylatora w dB(A) dla różnych zakresów częstotliwości w trzech punktach charakterystyki:

Typ		125	250	500	1000	2000	4000	8000	L _{WA}
RF/2-125S	Q _{max}	41	52	61	64	67	63	49	76
	2/3 Q _{max}	38	51	59	61	63	57	45	72
	1/3 Q _{max}	38	56	64	62	62	56	45	72
RF/4-125S	Q _{max}	30	39	45	47	51	37	23	59
	2/3 Q _{max}	29	38	43	46	43	33	19	54
	1/3 Q _{max}	32	42	43	46	43	33	19	54
RF/2-160S	Q _{max}	46	56	66	68	69	63	54	79
	2/3 Q _{max}	46	55	63	65	65	59	44	75
	1/3 Q _{max}	50	60	62	64	66	60	47	75
RF/2-160S/H	Q _{max}	41	58	60	65	66	63	53	76
	2/3 Q _{max}	40	56	57	61	61	55	49	71
	1/3 Q _{max}	50	57	59	62	62	55	47	72
RF/4-160S	Q _{max}	47	55	57	59	60	56	47	65
	2/3 Q _{max}	47	53	55	57	57	51	44	62
	1/3 Q _{max}	53	55	55	56	56	49	41	61
RF/4-160S/L	Q _{max}	47	52	55	57	58	55	44	63
	2/3 Q _{max}	43	51	54	56	56	51	42	61
	1/3 Q _{max}	47	50	52	54	54	48	40	60
RF/2-200S	Q _{max}	44	70	70	72	72	66	62	78
	2/3 Q _{max}	50	64	68	69	67	62	55	74
	1/3 Q _{max}	54	68	69	71	70	63	57	76
RF/4-200S	Q _{max}	44	54	58	61	62	55	43	66
	2/3 Q _{max}	44	54	59	59	59	50	40	64
	1/3 Q _{max}	46	49	53	56	57	48	38	61
RF/4-250S	Q _{max}	49	56	61	62	60	55	44	67
	2/3 Q _{max}	47	53	57	57	55	47	35	62
	1/3 Q _{max}	45	50	55	55	52	45	33	60
RF/4-250T	Q _{max}	52	57	62	63	58	55	38	67
	2/3 Q _{max}	48	53	58	59	54	47	34	63
	1/3 Q _{max}	48	53	58	59	54	47	35	63
RF/6-250S	Q _{max}	41	47	51	51	50	35	24	56
	2/3 Q _{max}	37	43	49	49	44	31	20	53
	1/3 Q _{max}	37	43	48	49	43	31	21	53
RF/4-315S	Q _{max}	52	58	61	65	62	58	48	69
	2/3 Q _{max}	50	56	59	63	60	54	44	67
	1/3 Q _{max}	48	54	58	61	58	51	42	65
RF/4-315T	Q _{max}	54	60	64	67	63	57	47	71
	2/3 Q _{max}	52	58	63	66	62	55	45	69
	1/3 Q _{max}	50	56	61	64	60	52	42	67
RF/6-315S	Q _{max}	44	48	53	53	50	41	25	58
	2/3 Q _{max}	40	46	52	52	49	42	26	56
	1/3 Q _{max}	41	46	51	53	48	39	25	57

WYMIARY [mm]

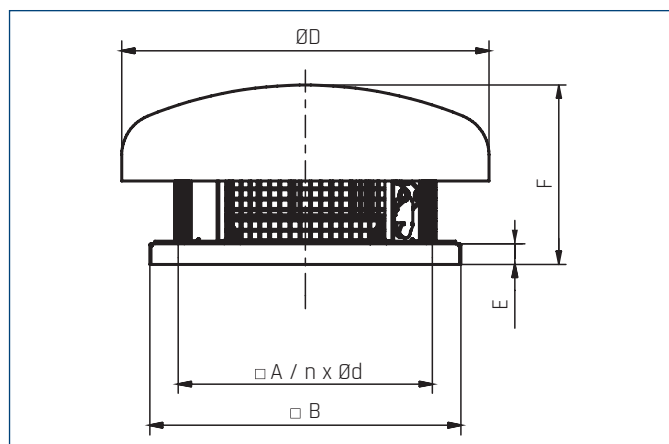

Typ	□A	□B	ØD	E	F	Ød	n
RF/2-125	245	300	355	15	191	10	4
RF/4-125	245	300	355	15	191	10	4
RF/2-160	245	300	355	15	191	10	4
RF/2-160/H	245	300	355	15	191	10	4
RF/4-160	245	300	355	15	191	10	4
RF/2-200	330	435	457	15	246	12	4
RF/4-200	330	435	457	15	259	12	4
RF/4-250	330	435	552	15	327	12	4
RF/4-250T	330	435	552	15	327	12	4
RF/6-250	330	435	552	15	327	12	4
RF/4-315	330	435	552	15	327	12	4
RF/4-315T	330	435	552	15	327	12	4
RF/6-315	330	435	552	15	327	12	4

AKCESORIA MONTAŻOWE

UWAGA! ZMIANY KONSTRUKCYJNE

Króciec PZK jest dostępny jako oddzielne akcesorium (PZK 125, PZK 160, PZK 200, PZK 250, PZK 315).

Przy zastosowaniu króćca PZK obowiązuje sposób montażu „TYP-A”
Jeżeli nie zastosujemy płyty PZK obowiązuje montaż „TYP-B”.

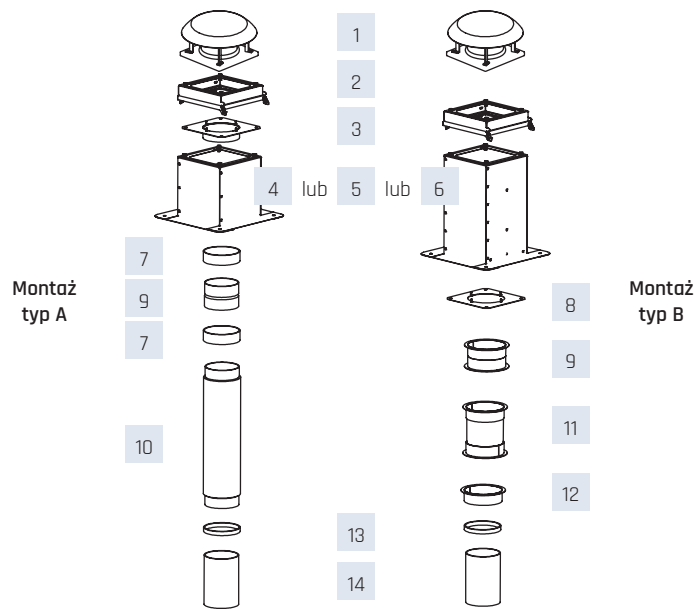

Rodzaj montażu	Wentylator	Moduł uchylny	Płyta z króćcem	Podstawa dachowa RSS	Podstawa dachowa RS	Podstawa dachowa RSA	Opaska przeciwdrganiowa
	1	2	3	4	5	6	7
A	RF/x-125	U 300	PZK 100 / PZK125	RSS 300	RS 300	-	ACOP PL 125
B						RSA 300	-
A	RF/x-160	U 300	PZK 160	RSS 300	RS 300	-	ACOP PL 160
B			-			RSA 300	-
A	RF/x-200	U 435	PZK 200	RSS 435	RS 435	-	ACOP PL 200
B			-			RSA 435	-
A	RF/x-250	U 435	PZK 250	RSS 435	RS 435	-	ACOP PL 250
B			-			RSA 435	-
A	RF/x-315	U 435	PZK 315	RSS 435	RS 435	-	ACOP PL 315
B			-			RSA 435	-

Rodzaj montażu	Wentylator	Płyta montażowa	Kłapa zwrotna	Tłumik	Złącze przeciwdrganiowe	Króciec montażowy	Opaska zaciskowa	Przewód wentylacyjny
	1	8	9	10	11	12	13	14
A	RF/x-125	-	CAR-PL 125	AKU-COMP 125/0,6	-	-	SBF 135	VENTAL 127
B		P 300	KZD 300	-	ZDPO 300	K 300	SBF 215	VENTAL 185
A	RF/x-160	-	CAR-PL 160	AKU-COMP 160/0,6	-	-	SBF 165	VENTAL 165
B		P 300	KZD 300	-	ZDPO 300	K 300	SBF 215	VENTAL 185
A	RF/x-200	-	CAR-PL 200	AKU-COMP 200/0,6	-	-	SBF 215	VENTAL 203
B		P 435	KZD 435	-	ZDPO 435	K 435	SBF 325	VENTAL 254
A	RF/x-250	-	CAR-PL 250	AKU-COMP 250/0,6	-	-	SBF 325	VENTAL 254
B		P 435	KZD 435	-	ZDPO 435	K 435	SBF 325	VENTAL 254
A	RF/x-315	-	CAR-PL 315	AKU-COMP 315/0,6	-	-	SBF 325	VENTAL 315
B		P 435	KZD 435	-	ZDPO 435	K 435	SBF 325	VENTAL 254

Numery artykułów

ACOP PL 125	40521815	CAR-PL 125	40521020-01	P 300	43526300	RSA 300	43526110	U 435	43527210
ACOP PL 160	40521820	CAR-PL 160	40521030-01	P 435	43526310	RSA 435	43526120	VENTAL 127	11027127
ACOP PL 200	40521825	CAR-PL 200	40521040-01	PZK 100	43528600	RSS 300	43526510	VENTAL 165	11027165
ACOP PL 250	40521830	CAR-PL 250	40521050-01	PZK 125	43528610	RSS 435	43526520	VENTAL 185	11027185
ACOP PL 315	40521835	CAR-PL 315	40521060-01	PZK 160	43528620	SBF 135	18520135	VENTAL 203	11027203
AKU-COMP 125/0,6	40521520	K 300	43526400	PZK 200	43528630	SBF 165	18520165	VENTAL 254	11027254
AKU-COMP 160/0,6	40521530	K 435	43526410	PZK 250	43528640	SBF 215	18520215	VENTAL 315	11027315
AKU-COMP 200/0,6	40521540	KZD 300	43527300	PZK 315	43528650	SBF 325	18520325	ZDPO 300	43527400
AKU-COMP 250/0,6	40521550	KZD 435	43527310	RS 300	43526010	U 300	43527200	ZDPO 435	43527410
AKU-COMP 315/0,6	40521560			RS 435	43526020				

AKCESORIA ELEKTRYCZNE

Wentylator	termostat ścienny	termostat kanałowy	czujnik zanieczyszcz.	higrostat	regulator tyrystorowy			roziłącznik serwisowy
	TS	TK-1	SQA	HIG-2	REB N	REB NE	TLR	
RF/2-125S	TS	TK-1	SQA	HIG-2	REB-1N	REB-1NE	TLR 15 DS	R-S 1-F + SP, 10A
RF/4-125S	TS	TK-1	SQA	HIG-2	REB-1N	REB-1NE	TLR 15 DS	R-S 1-F + SP, 10A
RF/2-160S	TS	TK-1	SQA	HIG-2	REB-1N	REB-1NE	TLR 15 DS	R-S 1-F + SP, 10A
RF/2-160S/H	TS	TK-1	SQA	HIG-2	REB-1N	REB-1NE	TLR 15 DS	R-S 1-F + SP, 10A
RF/4-160S	TS	TK-1	SQA	HIG-2	REB-1N	REB-1NE	TLR 15 DS	R-S 1-F + SP, 10A
RF/4-160S/L	TS	TK-1	SQA	HIG-2	REB-1N	REB-1NE	TLR 15 DS	R-S 1-F + SP, 10A
RF/2-200S	TS	TK-1	SQA	HIG-2	REB-2,5N	REB-2,5NE	TLR 25 DS	R-S 1-F + SP, 10A
RF/4-200S	TS	TK-1	SQA	HIG-2	REB-1N	REB-1NE	TLR 15 DS	R-S 1-F + SP, 10A
RF/4-250S	TS	TK-1	SQA	HIG-2	REB-2,5N	REB-2,5NE	TLR 25 DS	R-S 1-F + SP, 10A
RF/4-250T	TS + DILM7	TK-1 + DILM7-10	SQA + DILM7-10	HIG-2 + DILM7-10	-	-	-	-
RF/6-250S	TS	TK-1	SQA	HIG-2	REB-1N	REB-1NE	TLR 15 DS	R-S 1-F + SP, 10A
RF/4-315S	TS	TK-1	SQA	HIG-2	REB-2,5N	REB-2,5NE	TLR 25 DS	R-S 1-F + SP, 10A
RF/4-315T	TS + DILM7	TK-1 + DILM7-10	SQA + DILM7-10	HIG-2 + DILM7-10	-	-	-	-
RF/6-315S	TS	TK-1	SQA	HIG-2	REB-1N	REB-1NE	TLR 15 DS	R-S 1-F + SP, 10A

Wentylator	11-stopniowy regulator tyrystorowy	2-nastawowy 6-biegowy regulator tyrystorowy	ERV	regulator transformatorowy			regulator transformatorowy 2-nastawowy		falownik	roziłącznik serwisowy
	IRF	RND-1		RMB	RVS	RMT	SC2	SC2A		
RF/2-125S	IRF-900	RND-1	ERV-3	RMB-1.5	RVS-1.5	-	SC2-1-15L25	SC2A1-15L25	-	R-S 1F-2B SP 16A
RF/4-125S	IRF-900	RND-1	ERV-3	RMB-1.5	RVS-1.5	-	SC2-1-15L25	SC2A1-15L25	-	R-S 1F-2B SP 16A
RF/2-160S	IRF-900	RND-1	ERV-3	RMB-1.5	RVS-1.5	-	SC2-1-15L25	SC2A1-15L25	-	R-S 1F-2B SP 16A
RF/2-160S/H	IRF-900	RND-1	ERV-3	RMB-1.5	RVS-1.5	-	SC2-1-15L25	SC2A1-15L25	-	R-S 1F-2B SP 16A
RF/4-160S	IRF-900	RND-1	ERV-3	RMB-1.5	RVS-1.5	-	SC2-1-15L25	SC2A1-15L25	-	R-S 1F-2B SP 16A
RF/4-160S/L	IRF-900	RND-1	ERV-3	RMB-1.5	RVS-1.5	-	SC2-1-15L25	SC2A1-15L25	-	R-S 1F-2B SP 16A
RF/2-200S	IRF-900	RND-1	ERV-3	RMB-1.5	RVS-1.5	-	SC2-1-15L25	SC2A1-15L25	-	R-S 1F-2B SP 16A
RF/4-200S	IRF-900	RND-1	ERV-3	RMB-1.5	RVS-1.5	-	SC2-1-15L25	SC2A1-15L25	-	R-S 1F-2B SP 16A
RF/4-250S	IRF-900	RND-1	ERV-3	RMB-1.5	RVS-1.5	-	SC2-1-15L25	SC2A1-15L25	-	R-S 1F-2B SP 16A
RF/4-250T	-	-	-	-	-	RMT-1.5	-	SC2A4-15L55	L 0,4kW	R-S 3F-3B SP 10A
RF/6-250S	IRF-900	RND-1	ERV-3	RMB-1.5	RVS-1.5	-	SC2-1-15L25	SC2A1-15L25	-	R-S 1F-2B SP 16A
RF/4-315S	IRF-900	RND-1	ERV-3	RMB-1.5	RVS-1.5	-	SC2-1-15L25	SC2A1-15L25	-	R-S 1F-2B SP 16A
RF/4-315T	-	-	-	-	-	RMT-1.5	-	SC2A4-15L55	L 0,4kW	R-S 3F-3B SP 10A
RF/6-315S	IRF-900	RND-1	ERV-3	RMB-1.5	RVS-1.5	-	SC2-1-15L25	SC2A1-15L25	-	R-S 1F-2B SP 16A

Numer y artykułów

TS	40025345	REB-1NE	40025020	IRF-900	40015154	RMT 1,5	40025100	R-S 1-F + SP, 10A	91040907-01
TK-1	40025330	REB-2,5N	40025030	RND-1	40025630	SC2-1-15L25	40025250	RS 3F-3B SP 10A	91040908-01
SQA	40025140	REB-2,5NE	40025040	ERV-3	40025046	SC2A1-15L25	40025251	RS 1F-2B SP 16A	91040907-02
HIG-2	40025150	TLR 15 DS	40025025	RMB 1,5	40025060	SC2A4-15L55	40025270	DILM7-10	91040997
REB-1N	40025010	TLR 25 DS	40025045	RVS 1,5	40025232	L 0,4kW	40016302		

podstawa dachowa RS	podstawa tłumiąca RSA	podstawa dachowa RSS	klapa zwrotna KZD	klapa zwrotna CAR-PL	tłumik AKU-COMP	opaska zacisk. SBF	przewód VENTAL	złącze P	króciec K
złącze p-drg. ZDPO	złącze p-drg. ACOP PL	płyta z króćcem PZK	moduł uchylny U	termostat TS	termostat TK-1	czujnik SQA	higrostat HIG-2	regulator REB	regulator TLR
regulator IRF	regulator RND-1	regulator ERV	regulator RMB	regulator RVS	transformator 2-nastawowy	falownik	roziłącznik serwisowy	stycznik DILM	

CHARAKTERYSTYKA ERP

SWM*			
	Nazwa produktu	RF/4-125S	RF/4-125S**
a	Nazwa dostawcy	VENTURE INDUSTRIES	VENTURE INDUSTRIES
b	Numer artykułu	43528015	43528015
c	JZE klimat umiarkowany	-17,14	-28,30
c	JZE klimat chłodny	-33,55	-55,36
c	JZE klimat ciepły	-7,75	-12,79
c	JZE (SEC) klasa	E	B
d	Kategoria urządzenia	SWM	SWM
d	Typ urządzenia	JSW lub Jednokierunkowy	JSW lub Jednokierunkowy
e	Napęd	Układ bezstopniowej regulacji prędkości obrotowej wentylatora	Układ bezstopniowej regulacji prędkości obrotowej wentylatora
f	Typ odzysku ciepła	nie dotyczy	nie dotyczy
g	Sprawność temperaturowa [%]	nie dotyczy	nie dotyczy
h	maksymalna wartość natężenia przepływu [m ³ /h]	169	169
i	Maksymalny pobór mocy [W]	39	39
	Moc akustyczna L _{WA} [dB(A)]	54	54
k	wartość odniesienia natężenia przepływu [m ³ /s]	0,03	0,03
l	wartość odniesienia różnicy ciśnienia [Pa]	50	50
m	JPM [kW/(m ³ /h)]	0,000230769	0,000230769
n	CRS	1	1
o	Przecieki [%]	0	0
p	Stopień mieszania	nie dotyczy	nie dotyczy
q	ostrzeżenia o konieczności wymiany filtra	nie dotyczy	nie dotyczy
r	Instrukcja instalowania kratki wentylacyjnych	nie dotyczy	nie dotyczy
s	Strona internetowa	www.venture.pl	www.venture.pl
t	Podatność przepływu na zmiany ciśnienia	nie dotyczy	nie dotyczy
u	Szczelność	nie dotyczy	nie dotyczy
v	(RZE) klimat chłodny	289	122
v	(RZE) klimat umiarkowany	289	122
v	(RZE) klimat ciepły	289	122
w	ROO klimat chłodny	3355	5536
w	ROO klimat umiarkowany	1715	2830
w	ROO klimat ciepły	776	1280
	MISC	1,1	1,1
	CRS	1	0,65
	x-wykładnik	1	2

* SWM-"system wentylacyjny przeznaczony do budynków mieszkalnych"-zgodnie z Rozporządzeniem Komisji (UE) nr 1254/2014,

** Urządzenie z lokalnym sterowaniem według zapotrzebowania.

CHARAKTERYSTYKA ERP

SWNM*								
	Nazwa produktu	RF/2-125S	RF/2-160S	RF/2-160S/H	RF/4-160S	RF/4-160S/L	RF/2-200S	RF/4-200S
a	Nazwa dostawcy	VENTURE INDUSTRIES	VENTURE INDUSTRIES	VENTURE INDUSTRIES	VENTURE INDUSTRIES	VENTURE INDUSTRIES	VENTURE INDUSTRIES	VENTURE INDUSTRIES
b	Numer artykułu	43528010	43528031	43528033	43528036	43528036	43528040	43528050
c	Kategoria urządzenia	SWNM	SWNM	SWNM	SWNM	SWNM	SWNM	SWNM
c	Typ urządzenia	JSW	JSW	JSW	JSW	JSW	JSW	JSW
d	Napęd	Jednokierunkowy Układ bezstopniowej regulacji prędkości obrotowej	Jednokierunkowy Układ bezstopniowej regulacji prędkości obrotowej	Jednokierunkowy Układ bezstopniowej regulacji prędkości obrotowej	Jednokierunkowy Układ bezstopniowej regulacji prędkości obrotowej	Jednokierunkowy Układ bezstopniowej regulacji prędkości obrotowej	Jednokierunkowy Układ bezstopniowej regulacji prędkości obrotowej	Jednokierunkowy Układ bezstopniowej regulacji prędkości obrotowej
e	Typ odzysku ciepła	nie dotyczy	nie dotyczy	nie dotyczy	nie dotyczy	nie dotyczy	nie dotyczy	nie dotyczy
f	Sprawność temperaturowa [%]	nie dotyczy	nie dotyczy	nie dotyczy	nie dotyczy	nie dotyczy	nie dotyczy	nie dotyczy
g	Znamionowe natężenie przepływu w SWNM [m ³ /s]	0,07	0,14	0,22	0,11	0,07	0,26	0,20
h	Efektywny pobór mocy (w kW)	0,049	0,101	0,153	0,038	0,032	0,26	0,099
i	JMWint [W/(m ³ /s)]	705,60	737,53	711,63	348,98	315,6	987,34	504,82
j	prędkość czołowa [m/s]	0,47	0,77	1,22	0,62	0,59	1,20	0,89
k	Δps, ext [Pa]	225	243	300	87	92	359	147
l	Δps,int [Pa]	nie dotyczy	nie dotyczy	nie dotyczy	nie dotyczy	nie dotyczy	nie dotyczy	nie dotyczy
m	Δps,add [Pa]	nie dotyczy	nie dotyczy	nie dotyczy	nie dotyczy	nie dotyczy	nie dotyczy	nie dotyczy
n	sprawność statyczna wentylatora [%]	32,03%	32,80%	42,20%	24,80%	20,60%	36,29%	29,20%
o	Stożek zewnętrznych przecieków powietrza [%]	0	0	0	0	0	0	0
p	efektywność energetyczna filtra	nie dotyczy	nie dotyczy	nie dotyczy	nie dotyczy	nie dotyczy	nie dotyczy	nie dotyczy
q	ostrzeżenia o konieczności wymiany filtra	nie dotyczy	nie dotyczy	nie dotyczy	nie dotyczy	nie dotyczy	nie dotyczy	nie dotyczy
r	L _{WA} [dB(A)]	72	75	76	61	62	75	64
s	Strona internetowa	www.venture.pl	www.venture.pl	www.venture.pl	www.venture.pl	www.venture.pl	www.venture.pl	www.venture.pl

SWNM*							
	Nazwa produktu	RF/4-250S	RF/4-250T	RF/6-250S	RF/4-315S	RF/4-315T	RF/6-315S
a	Nazwa dostawcy	VENTURE INDUSTRIES	VENTURE INDUSTRIES	VENTURE INDUSTRIES	VENTURE INDUSTRIES	VENTURE INDUSTRIES	VENTURE INDUSTRIES
b	Numer artykułu	43528060	43522080	43528100	43528070	43528090	43528110
c	Kategoria urządzenia	SWNM	SWNM	SWNM	SWNM	SWNM	SWNM
c	Typ urządzenia	JSW	JSW	JSW	JSW	JSW	JSW
d	Napęd	Jednokierunkowy Układ bezstopniowej regulacji prędkości obrotowej	Jednokierunkowy Układ bezstopniowej regulacji prędkości obrotowej	Jednokierunkowy Układ bezstopniowej regulacji prędkości obrotowej	Jednokierunkowy Układ bezstopniowej regulacji prędkości obrotowej	Jednokierunkowy Układ bezstopniowej regulacji prędkości obrotowej	Jednokierunkowy Układ bezstopniowej regulacji prędkości obrotowej
e	Typ odzysku ciepła	nie dotyczy	nie dotyczy	nie dotyczy	nie dotyczy	nie dotyczy	nie dotyczy
f	Sprawność temperaturowa [%]	nie dotyczy	nie dotyczy	nie dotyczy	nie dotyczy	nie dotyczy	nie dotyczy
g	Znamionowe natężenie przepływu w SWNM [m ³ /s]	0,26	0,25	0,17	0,42	0,61	0,28
h	Efektywny pobór mocy (w kW)	0,115	0,136	0,047	0,208	0,29	0,09
i	JMWint [W/(m ³ /s)]	440,89	554,47	276,47	492,31	475,41	325,30
j	prędkość czołowa [m/s]	1,14	1,07	0,74	1,65	2,38	1,08
k	Δps, ext [Pa]	134	176	75	183	201	98
l	Δps,int [Pa]	nie dotyczy	nie dotyczy	nie dotyczy	nie dotyczy	nie dotyczy	nie dotyczy
m	Δps,add [Pa]	nie dotyczy	nie dotyczy	nie dotyczy	nie dotyczy	nie dotyczy	nie dotyczy
n	sprawność statyczna wentylatora [%]	30,22%	31,64%	27,00%	37,06%	42,40%	29,10%
o	Stożek zewnętrznych przecieków powietrza [%]	0	0	0	0	0	0
p	efektywność energetyczna filtra	nie dotyczy	nie dotyczy	nie dotyczy	nie dotyczy	nie dotyczy	nie dotyczy
q	ostrzeżenia o konieczności wymiany filtra	nie dotyczy	nie dotyczy	nie dotyczy	nie dotyczy	nie dotyczy	nie dotyczy
r	L _{WA} [dB(A)]	62	63	53	67	69	56
s	Strona internetowa	www.venture.pl	www.venture.pl	www.venture.pl	www.venture.pl	www.venture.pl	www.venture.pl

* SWNM-"system wentylacyjny przeznaczony do budynków niemieszkalnych"-zgodnie z Rozporządzeniem Komisji (UE) nr 1253/2014