

RF/EC Wentylator dachowy

The power of AIR

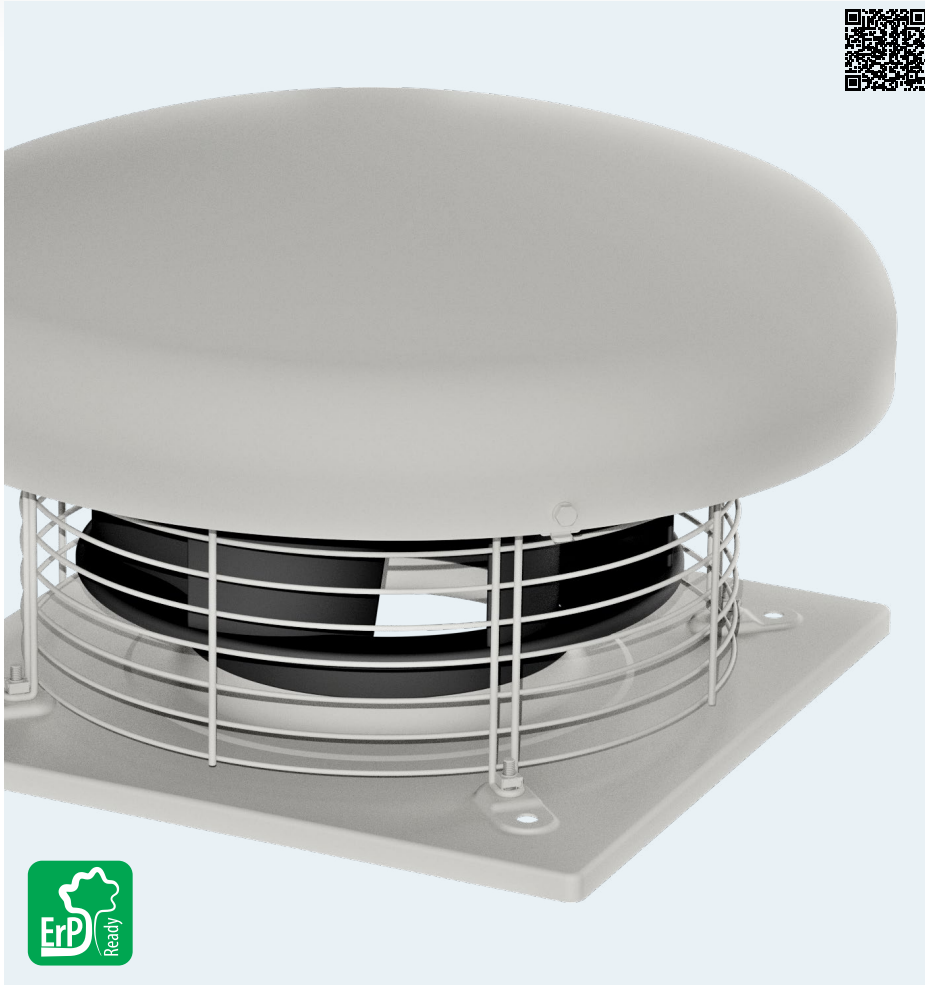

Zastosowanie

Wentylatory dachowe wyciągowe RF/EC przeznaczone są do wentylacji pomieszczeń o niskim stopniu zanieczyszczenia powietrza.

Stosowane są między innymi w:

- instalacjach wyciągowych z budynków mieszkalnych, supermarketów,
- hal przemysłowych, warsztatów, magazynów, toalet,
- garaży, parkingów, budynków gospodarczych i innych.

Konstrukcja

- wirniki z łopatkami pochylonymi do tyłu, z tworzywa sztucznego,
- podstawa, górna czasza oraz pozostałe elementy wykonane są z blachy aluminiowej,
- siatka ochronna ocynkowana,
- przystosowany do pracy w pozycji pionowej,
- montaż na dachach płaskich,
- maksymalna temperatura pracy +60°C (w zależności od modelu),
- RF/EC EIS - wersja z wyłącznikiem serwisowym.

Siłnik elektryczny

- zasilanie jednofazowe 230V, 50Hz lub trójfazowe 400V, 50Hz,
- wysokoelektryczne silniki ze zintegrowaną technologią EC,
- wejście sterujące 0-10V DC,
- płynna regulacja obrotów,
- klasa izolacji B, stopień ochrony IP44 (modele 125/L, 125/H, 160/L i 250/L),
- klasa izolacji F, stopień ochrony IP54 (modele 125/E, 160/H, 200, 250/H, 315S, 315T, 355T, 400T, 450T i 500T),
- stopień ochrony IP44 (modele 125/L, 125/H, 160/L i 250/L),
- stopień ochrony IP54 (modele 125/E, 160/H, 200, 250/H, 315S, 355T, 400T, 450T i 500T),
- komunikacja MODBUS RTU, patrz tabela poniżej.

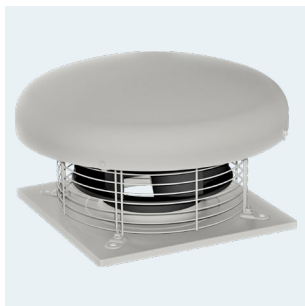

Siatka ochronna

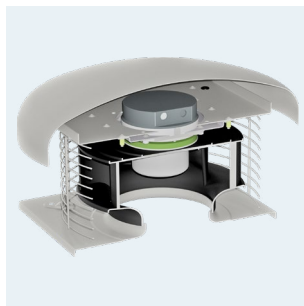

Łatwy dostęp do skrzynki zaciskowej



RF/EC EIS - wersja z wyłącznikiem serwisowym

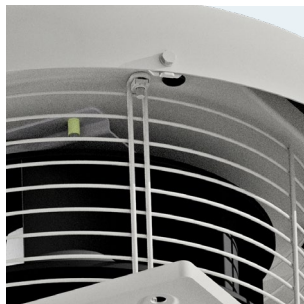
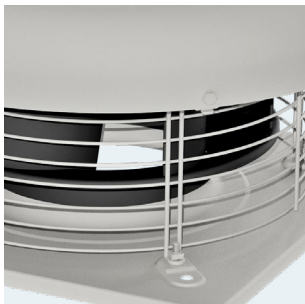

POWIĄZANE PRODUKTY



RF
Wentylator dachowy z wyrzutem poziomym



RFV
Wentylator dachowy z wyrzutem pionowym



RFV/EC
Wentylator dachowy z wyrzutem pionowym



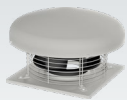

DANE TECHNICZNE

model wentylatora		wydajność max	ciśnienie max	prędkość obrotowa	napięcie nominalne	natężenie znamionowe	pobór mocy max	poziom mocy akust.*	poziom ciśnienia akust.**	masa jednostki	numer artykułu	Modbus RTU nr art. z konwerterem	numer artykułu z wyłącznikiem serwisowym
RF/EC-125/H	10V	560 m ³ /h	380 Pa	2 973 rpm	1-230 V	0,5 A	67 W	70 dB(A)	50 dB(A)	3,5 kg	43522912	43532912	43522912-16
	8V	530 m ³ /h	350 Pa	2 400 rpm	1-230 V	0,5 A	56 W	65 dB(A)	45 dB(A)				
RF/EC-125/E	10V	840 m ³ /h	1 080 Pa	4 240 rpm	1-230 V	1,5 A	172 W	74 dB(A)	54 dB(A)	3,6 kg	43522914	43532914	43522914-16
	8,7V	795 m ³ /h	780 Pa	3 680 rpm	1-230 V	1,5 A	154 W	70 dB(A)	51 dB(A)				
RF/EC-160/L	10V	940 m ³ /h	420 Pa	2 830 rpm	1-230 V	0,8 A	117 W	77 dB(A)	57 dB(A)	3,5 kg	43522915	43532915	43522915-16
	7V	840 m ³ /h	350 Pa	1 930 rpm	1-230 V	0,8 A	95 W	68 dB(A)	48 dB(A)				
RF/EC-160/H	10V	1 320 m ³ /h	830 Pa	2 860 rpm	1-230 V	1,5 A	170 W	63 dB(A)	43 dB(A)	4,0 kg	43522918	43532918	43522918-16
	8V	1 240 m ³ /h	530 Pa	2 300 rpm	1-230 V	1,5 A	160 W	58 dB(A)	38 dB(A)				
RF/EC-200	10V	1 500 m ³ /h	700 Pa	2 680 rpm	1-230 V	1,55 A	170 W	67 dB(A)	47 dB(A)	5,5 kg	43522921	43532921	43522921-16
	8V	1 440 m ³ /h	620 Pa	2 200 rpm	1-230 V	1,55 A	155 W	62 dB(A)	42 dB(A)				
RF/EC-250/L	10V	2 050 m ³ /h	410 Pa	2 060 rpm	1-230 V	1,1 A	204 W	77 dB(A)	57 dB(A)	9,0 kg	43522922	43532922	43522922-16
	8V	1 790 m ³ /h	320 Pa	1 650 rpm	1-230 V	1,1 A	160 W	72 dB(A)	52 dB(A)				
RF/EC-250/H	10V	2 700 m ³ /h	780 Pa	2 580 rpm	1-230 V	2,3 A	401 W	74 dB(A)	54 dB(A)	10,0 kg	43522925	wbudowany	43522925-16
	8,6V	2 350 m ³ /h	590 Pa	2 220 rpm	1-230 V	2,3 A	320 W	71 dB(A)	51 dB(A)				
RF/EC-315	10V	3 400 m ³ /h	530 Pa	2 010 rpm	1-230 V	1,58 A	328 W	63 dB(A)	43 dB(A)	11,0 kg	43522931	wbudowany	43522931-16
	9V	3 100 m ³ /h	440 Pa	1 850 rpm	1-230 V	1,58 A	370 W	60 dB(A)	40 dB(A)				
RF/EC-315T	10V	5 400 m ³ /h	1 020 Pa	2 500 rpm	3-400 V	2,1 A	1 113 W	79 dB(A)	59 dB(A)	12,7 kg	43522932	wbudowany	43522932-16
	8V	4 350 m ³ /h	660 Pa	1 900 rpm	3-400 V	2,1 A	710 W	74 dB(A)	54 dB(A)				
RF/EC-355T	10V	6 700 m ³ /h	935 Pa	2 100 rpm	3-400 V	2,4 A	1 350 W	70 dB(A)	50 dB(A)	19,0 kg	43522936	wbudowany	43522936-16
	8V	5 400 m ³ /h	620 Pa	1 700 rpm	3-400 V	2,4 A	745 W	67 dB(A)	47 dB(A)				
RF/EC-400T	10V	7 200 m ³ /h	940 Pa	1 800 rpm	3-400 V	2,5 A	1 380 W	77 dB(A)	57 dB(A)	20,0 kg	43522941	wbudowany	43522941-16
	8V	5 500 m ³ /h	590 Pa	1 450 rpm	3-400 V	2,5 A	810 W	72 dB(A)	52 dB(A)				
RF/EC-450T	10V	8 000 m ³ /h	610 Pa	1 400 rpm	3-400 V	2,1 A	1 145 W	71 dB(A)	51 dB(A)	22,0 kg	43522946	wbudowany	43522946-16
	8V	6 000 m ³ /h	450 Pa	1 120 rpm	3-400 V	2,1 A	690 W	68 dB(A)	48 dB(A)				
RF/EC-500T	10V	10 100 m ³ /h	600 Pa	1 230 rpm	3-400 V	2,6 A	1 405 W	73 dB(A)	53 dB(A)	39,0 kg	43522951	wbudowany	43522951-16
	8V	8 300 m ³ /h	440 Pa	990 rpm	3-400 V	2,6 A	840 W	68 dB(A)	48 dB(A)				
RF/EC-560T	10V	14 300 m ³ /h	880 Pa	1 770 rpm	3-400 V	4,66 A	3 067 W	81 dB(A)	61 dB(A)	53,0 kg	43522955	wbudowany	43522955-16
	8,5V	12 100 m ³ /h	630 Pa	1 500 rpm	3-400 V	2,91 A	1 872 W	77 dB(A)	57 dB(A)				
RF/EC-630T	10V	18 500 m ³ /h	590 Pa	1 200 rpm	3-400 V	4,5 A	2 780 W	76 dB(A)	56 dB(A)	63,0 kg	43522958	wbudowany	43522958-16
	8V	13 500 m ³ /h	380 Pa	960 rpm	3-400 V	4,5 A	1 400 W	71 dB(A)	51 dB(A)				

*poziom mocy akustycznej mierzony w punkcie najwyższej sprawności wentylatora; LWA5

** poziom ciśnienia akustycznego dB(A) LPA5; l=4m, Q=1, A=1000m²

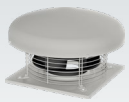

CHARAKTERYSTYKI PRACY WENTYLATORÓW

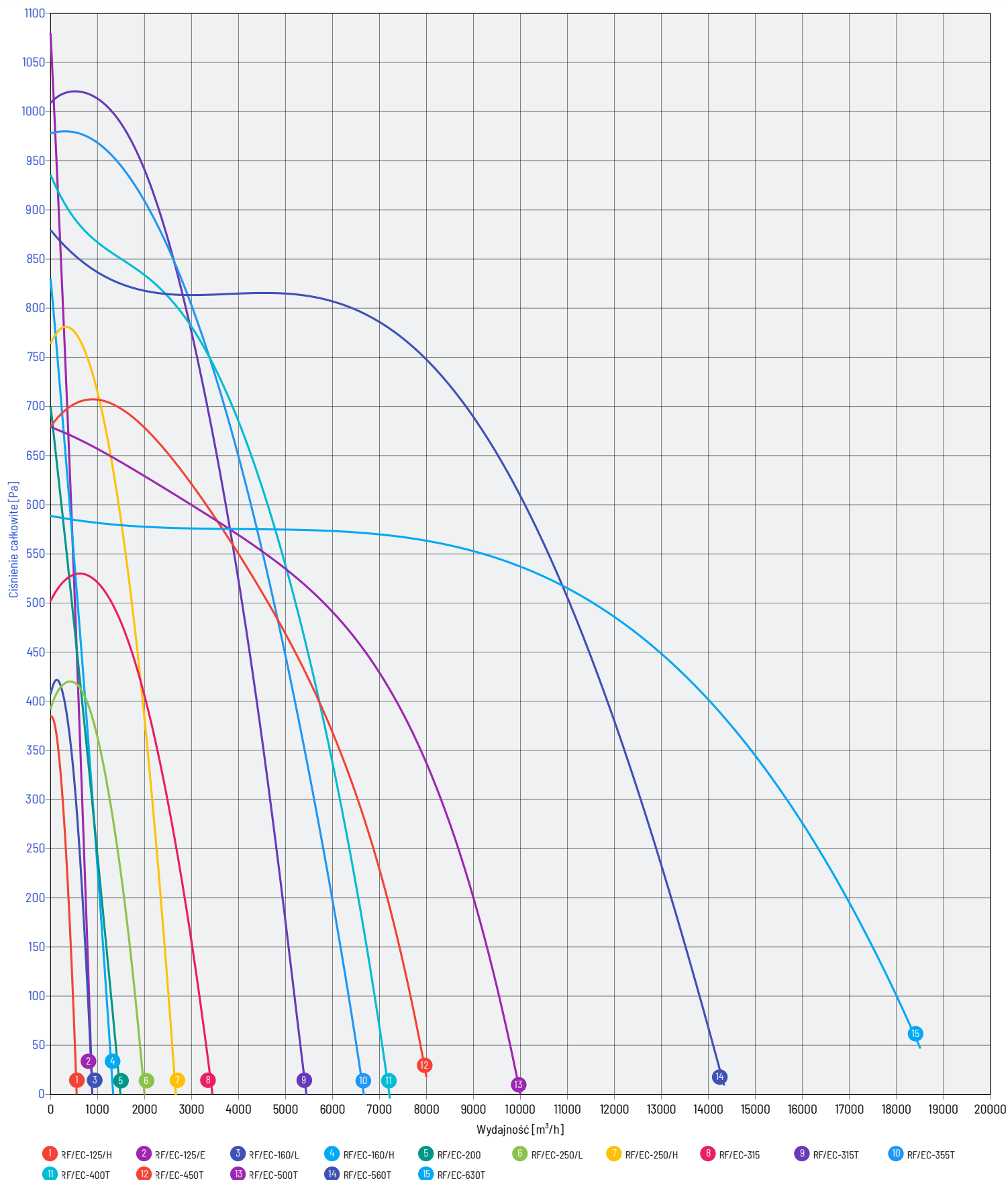

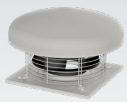

CHARAKTERYSTYKI PRACY WENTYLATORÓW

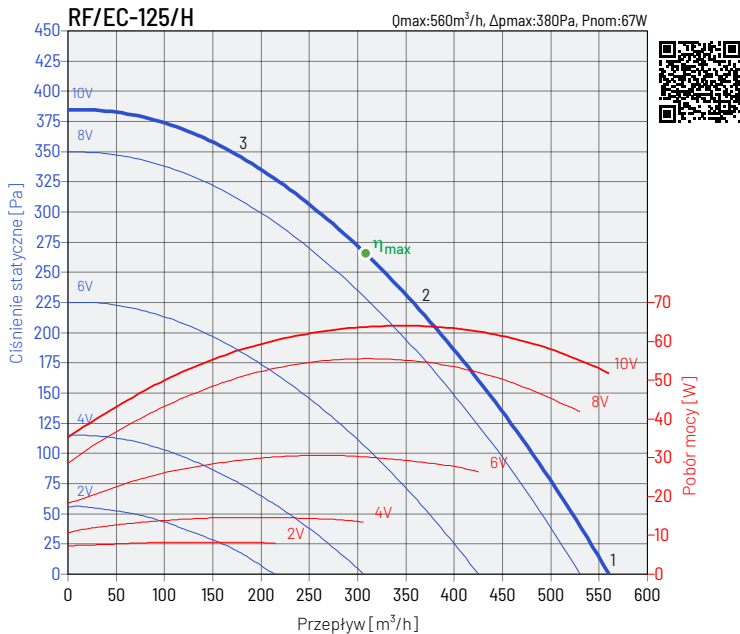

punkt pracy	63 Hz	125 Hz	250 Hz	500 Hz	1000 Hz	2000 Hz	4000 Hz	8000 Hz	L_{WA}	
1	wlot	38	51	61	64	68	68	66	59	73
	wylot	41	48	63	65	70	70	62	78	70
2	wlot	37	48	59	61	64	64	63	52	70
	wylot	38	48	60	62	66	70	68	55	74
3	wlot	39	51	63	64	65	64	58	50	70
	wylot	39	51	63	65	67	70	63	53	74

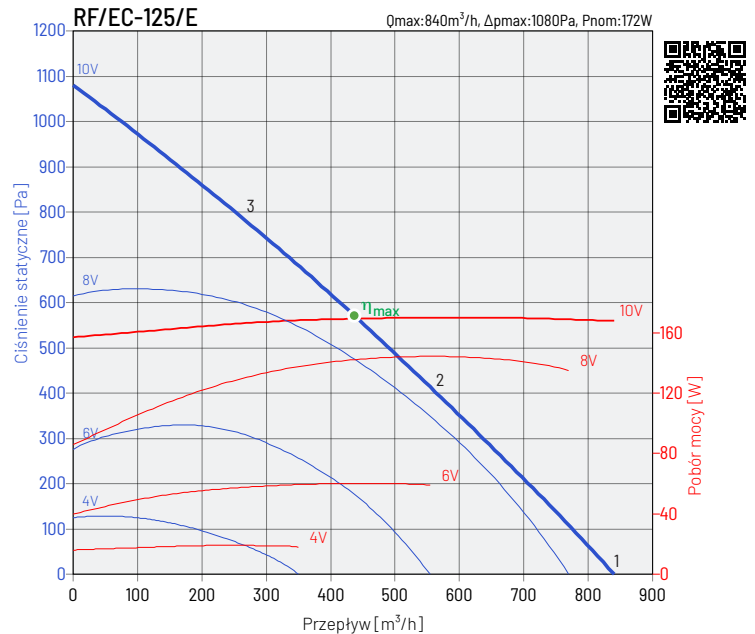

punkt pracy	63 Hz	125 Hz	250 Hz	500 Hz	1000 Hz	2000 Hz	4000 Hz	8000 Hz	L_{WA}	
1	wlot	46	51	62	69	74	75	68	67	79
	wylot	45	51	62	69	73	77	73	69	80
2	wlot	40	44	59	66	71	72	66	64	76
	wylot	41	46	56	63	68	73	69	63	76
3	wlot	47	49	61	65	69	69	62	59	74
	wylot	50	51	61	67	71	73	69	63	77

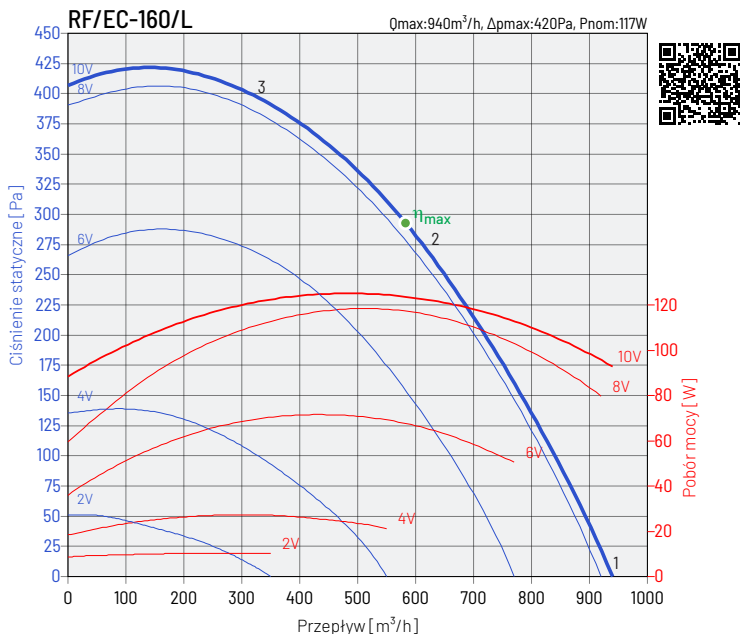

punkt pracy	63 Hz	125 Hz	250 Hz	500 Hz	1000 Hz	2000 Hz	4000 Hz	8000 Hz	L_{WA}	
1	wlot	51	55	66	71	75	72	70	71	79
	wylot	50	58	74	77	81	79	73	72	85
2	wlot	51	54	65	70	72	70	68	68	77
	wylot	51	57	74	75	79	76	70	68	83
3	wlot	51	54	65	69	70	68	66	61	75
	wylot	48	56	72	73	77	73	68	62	81

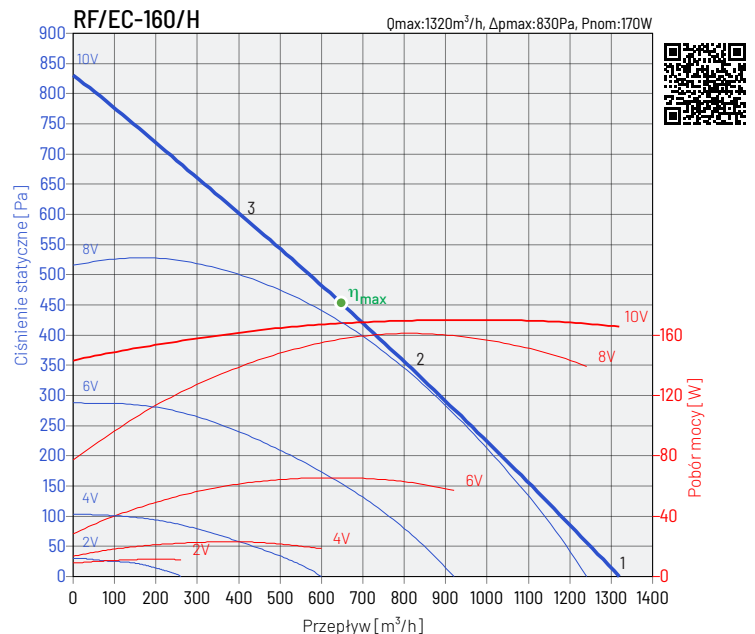

punkt pracy	63 Hz	125 Hz	250 Hz	500 Hz	1000 Hz	2000 Hz	4000 Hz	8000 Hz	L_{WA}	
1	wlot	37	49	58	59	61	61	61	65	69
	wylot	35	50	59	62	66	69	64	67	73
2	wlot	33	43	50	55	56	55	55	50	62
	wylot	32	43	51	56	60	63	58	53	66
3	wlot	39	49	57	61	60	58	55	47	66
	wylot	38	49	59	64	64	66	59	52	70

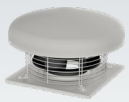

CHARAKTERYSTYKI PRACY WENTYLATORÓW

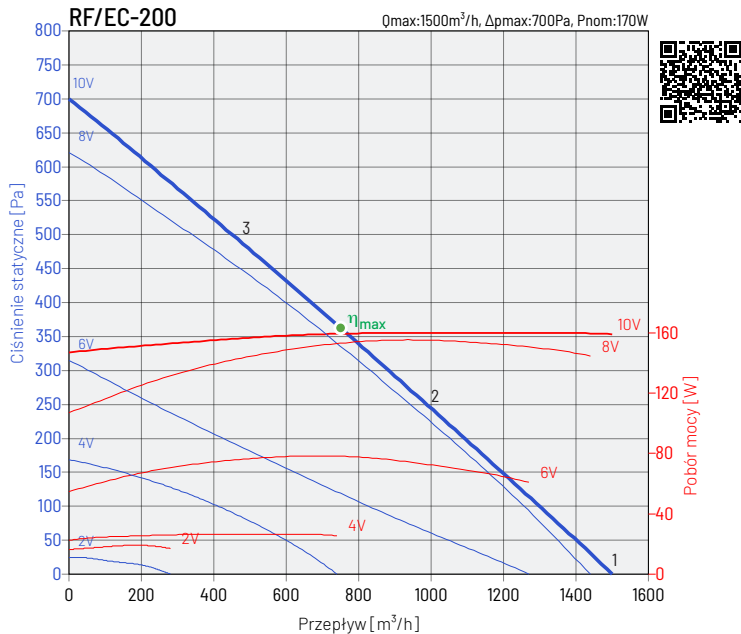

punkt pracy	63 Hz	125 Hz	250 Hz	500 Hz	1000 Hz	2000 Hz	4000 Hz	8000 Hz	L_{WA}
1	wlot	41	48	59	63	66	66	72	75
	wylot	39	50	60	65	70	72	68	77
2	wlot	33	43	54	58	61	61	62	63
	wylot	33	45	55	60	65	68	64	72
3	wlot	38	48	55	58	60	58	57	65
	wylot	37	49	56	60	64	66	60	70

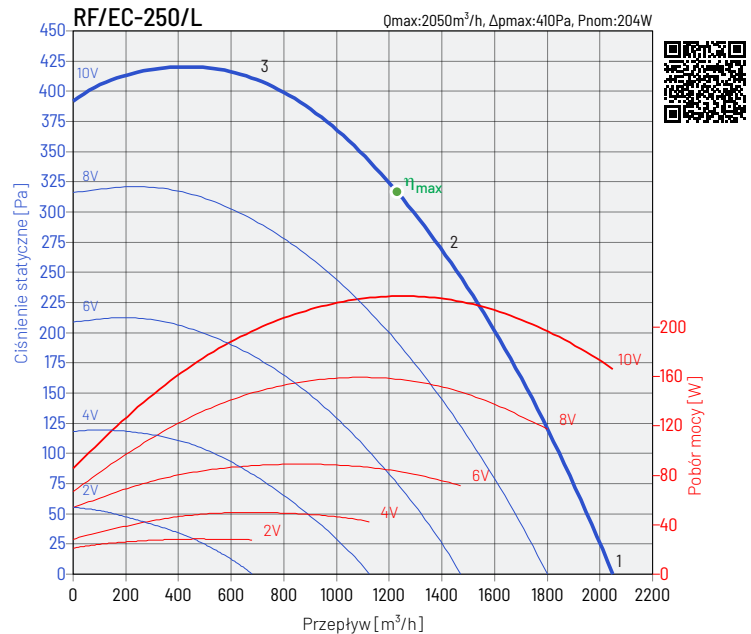

punkt pracy	63 Hz	125 Hz	250 Hz	500 Hz	1000 Hz	2000 Hz	4000 Hz	8000 Hz	L_{WA}
1	wlot	51	55	66	71	75	72	70	79
	wylot	50	58	74	77	81	79	73	85
2	wlot	51	54	65	70	72	70	68	77
	wylot	51	57	74	75	79	76	70	83
3	wlot	51	54	65	69	70	68	66	75
	wylot	48	56	72	79	77	73	68	82

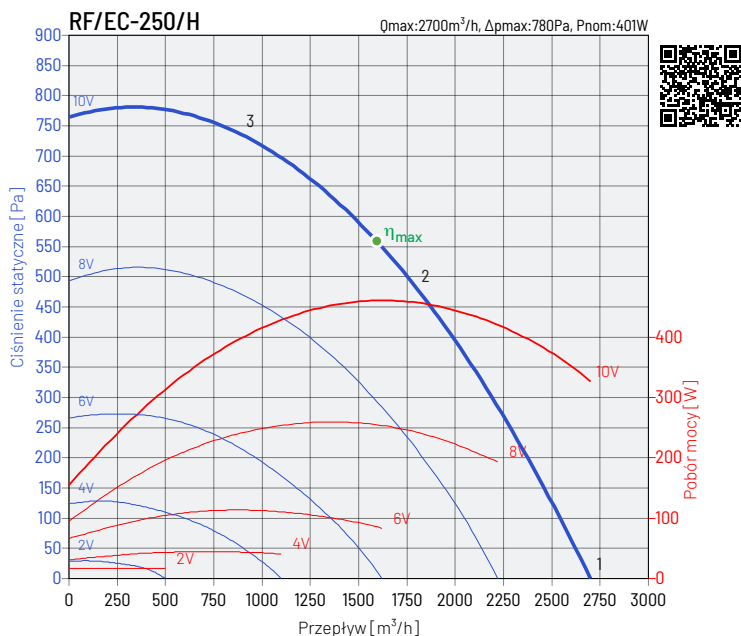

punkt pracy	63 Hz	125 Hz	250 Hz	500 Hz	1000 Hz	2000 Hz	4000 Hz	8000 Hz	L_{WA}
1	wlot	44	51	71	76	74	74	67	81
	wylot	45	55	73	79	83	83	80	88
2	wlot	47	52	67	69	68	68	64	75
	wylot	47	55	68	73	77	75	70	81
3	wlot	60	64	77	77	70	70	67	80
	wylot	58	69	84	78	78	78	72	87

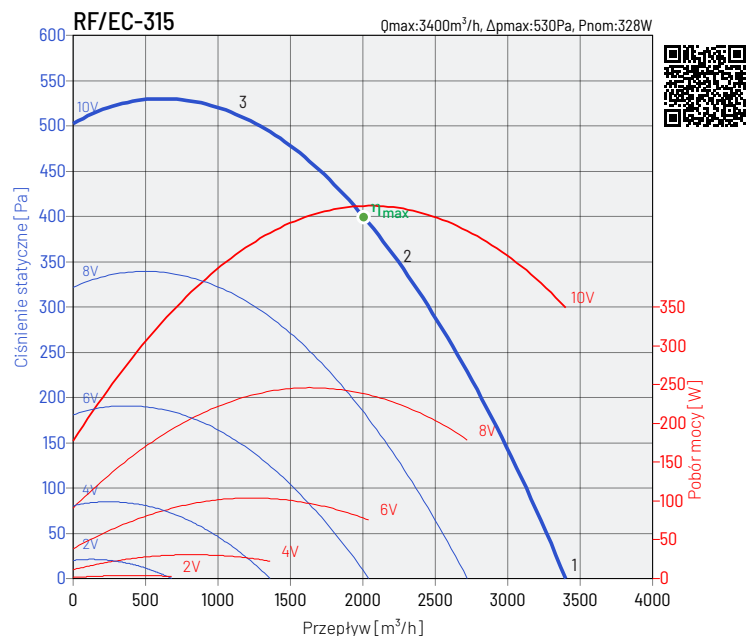

punkt pracy	63 Hz	125 Hz	250 Hz	500 Hz	1000 Hz	2000 Hz	4000 Hz	8000 Hz	L_{WA}
1	wlot	40	52	59	64	61	59	58	68
	wylot	39	55	61	67	68	68	63	73
2	wlot	39	48	54	59	56	54	51	63
	wylot	38	51	56	62	63	62	56	68
3	wlot	53	60	64	64	60	58	54	69
	wylot	53	62	66	67	67	64	57	73

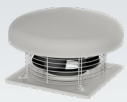

CHARAKTERYSTYKI PRACY WENTYLATORÓW

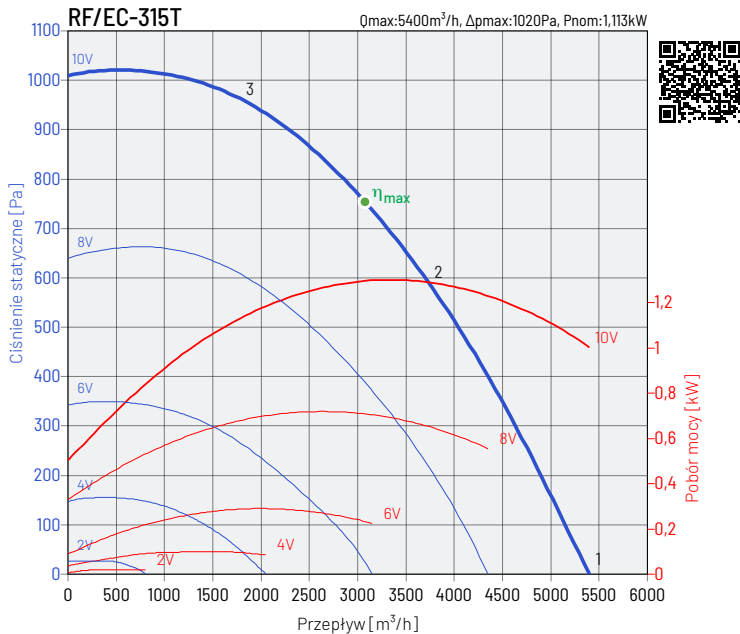

punkt pracy	63 Hz	125 Hz	250 Hz	500 Hz	1000 Hz	2000 Hz	4000 Hz	8000 Hz	L_{WA}
1	wlot	49	60	74	79	76	73	68	83
	wylot	49	62	77	82	86	83	78	89
2	wlot	51	62	72	77	73	68	65	80
	wylot	52	64	73	80	83	80	73	86
3	wlot	53	61	68	75	70	67	63	78
	wylot	52	63	72	78	79	79	72	84

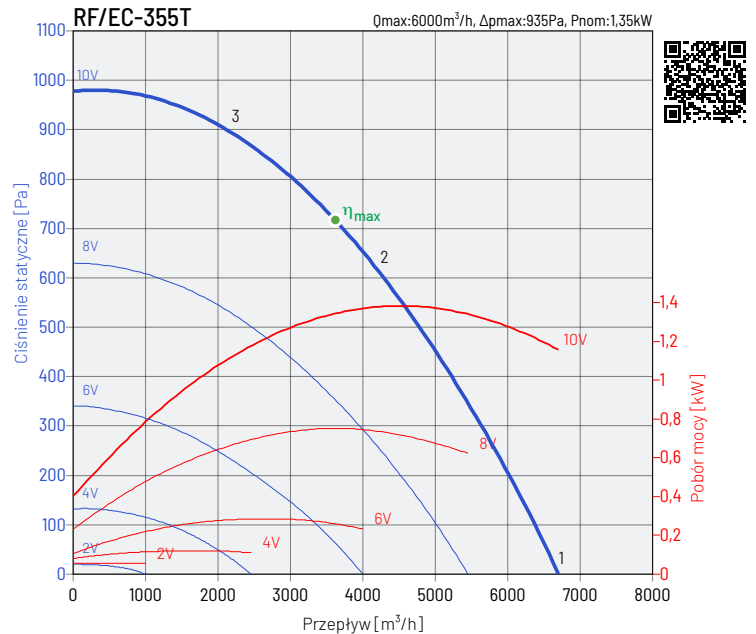

punkt pracy	63 Hz	125 Hz	250 Hz	500 Hz	1000 Hz	2000 Hz	4000 Hz	8000 Hz	L_{WA}
1	wlot	44	63	67	72	68	67	66	76
	wylot	43	65	70	76	78	74	71	82
2	wlot	43	58	62	65	62	61	56	70
	wylot	43	60	64	69	72	68	63	76
3	wlot	56	69	69	70	65	62	57	75
	wylot	56	70	73	73	75	70	64	80

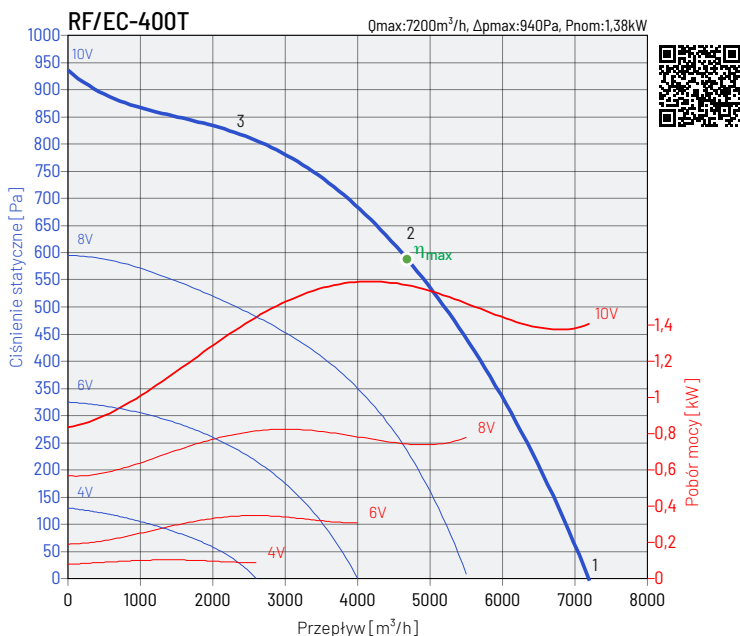

punkt pracy	63 Hz	125 Hz	250 Hz	500 Hz	1000 Hz	2000 Hz	4000 Hz	8000 Hz	L_{WA}
1	wlot	48	63	73	76	72	69	62	80
	wylot	49	68	76	81	83	78	74	87
2	wlot	49	62	73	72	68	65	61	77
	wylot	49	63	75	78	79	73	67	83
3	wlot	52	64	73	72	68	65	61	77
	wylot	53	66	76	77	77	71	66	82

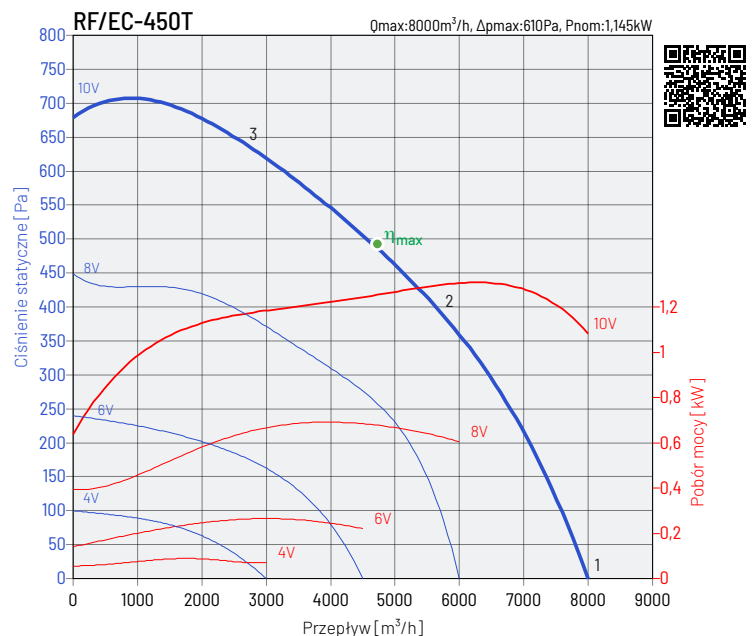

punkt pracy	63 Hz	125 Hz	250 Hz	500 Hz	1000 Hz	2000 Hz	4000 Hz	8000 Hz	L_{WA}
1	wlot	46	62	69	71	67	68	66	76
	wylot	47	64	72	77	77	74	72	82
2	wlot	45	62	67	67	64	62	58	72
	wylot	45	62	70	73	73	67	63	78
3	wlot	51	63	69	68	66	63	59	74
	wylot	51	64	74	74	73	68	63	79

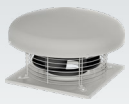

CHARAKTERYSTYKI PRACY WENTYLATORÓW

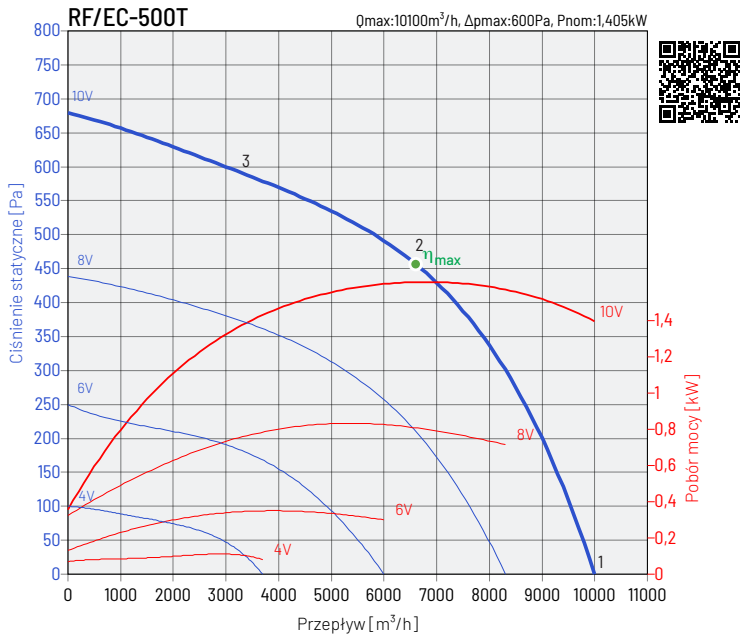

punkt pracy	63 Hz	125 Hz	250 Hz	500 Hz	1000 Hz	2000 Hz	4000 Hz	8000 Hz	L_{wa}	
1	wlot	46	65	69	69	67	68	66	72	77
	wylot	49	65	72	74	75	71	70	69	80
2	wlot	45	60	66	70	70	64	59	60	75
	wylot	45	60	68	71	71	65	60	60	76
3	wlot	53	62	68	64	65	60	56	54	72
	wylot	54	64	70	70	69	65	60	55	75

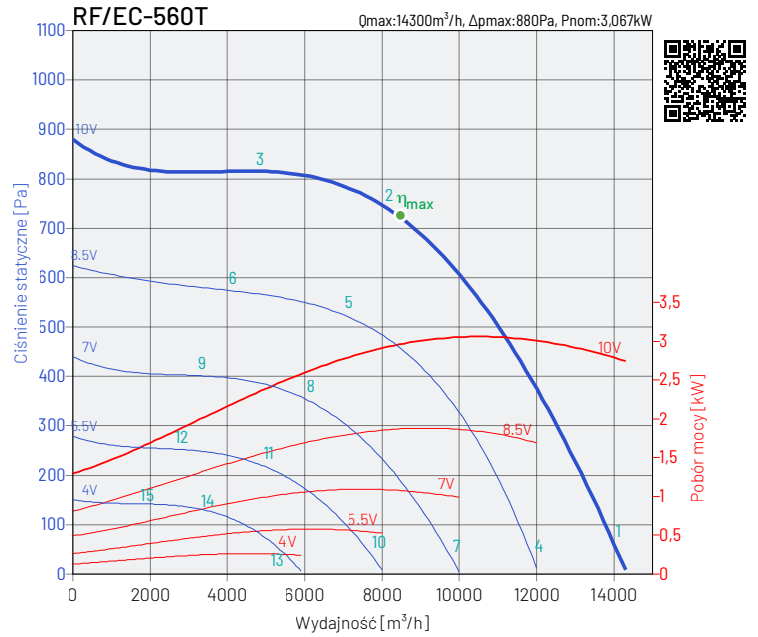

punkt pracy	63 Hz	125 Hz	250 Hz	500 Hz	1000 Hz	2000 Hz	4000 Hz	8000 Hz	L_{wa}	
1	wlot	51	61	74	79	78	78	77	74	85
	wylot	68	70	82	84	87	84	82	78	91
2	wlot	51	57	70	74	75	75	73	67	81
	wylot	53	62	76	79	83	82	80	73	88
3	wlot	70	74	77	79	79	79	75	67	86
	wylot	69	77	81	84	88	85	81	72	92

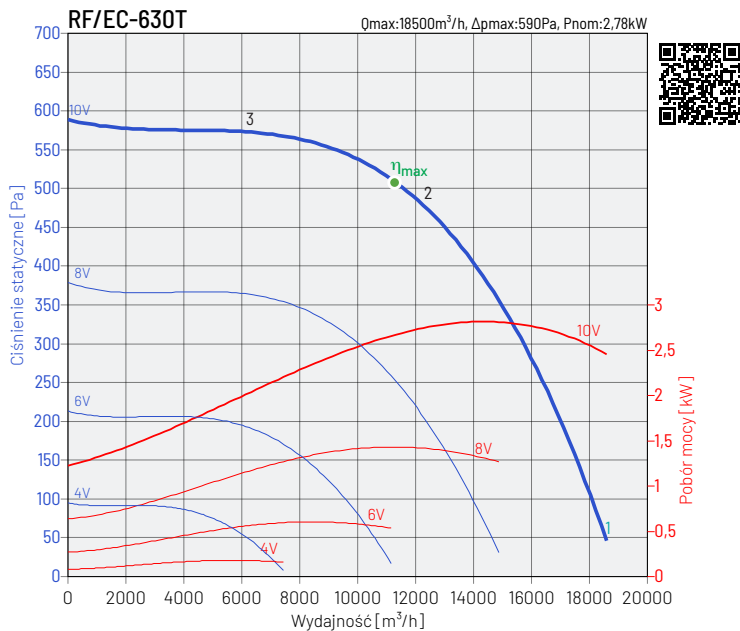

punkt pracy	63 Hz	125 Hz	250 Hz	500 Hz	1000 Hz	2000 Hz	4000 Hz	8000 Hz	L_{wa}	
1	wlot	47	63	70	71	72	73	71	67	79
	wylot	50	71	73	75	77	76	75	64	83
2	wlot	40	60	66	67	70	71	68	62	76
	wylot	43	65	67	75	76	75	73	63	81
3	wlot	41	62	65	67	70	72	68	60	76
	wylot	44	65	67	75	76	75	72	64	81

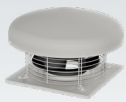

ECO PROJECT

Nazwa produktu	RF/EC-125/H	RF/EC-125/E	RF/EC-160/L	RF/EC-160/H	RF/EC-200
a Nazwa dostawcy	VENTURE INDUSTRIES	VENTURE INDUSTRIES	VENTURE INDUSTRIES	VENTURE INDUSTRIES	VENTURE INDUSTRIES
b Numer artykułu	43522912	43522914	43522915	43522918	43522921
c Kategoria urządzenia	SWNM	SWNM	SWNM	SWNM	SWNM
d Typ urządzenia	JSW Jednokierunkowy	JSW Jednokierunkowy	JSW Jednokierunkowy	JSW Jednokierunkowy	JSW Jednokierunkowy
e Napęd	Układ bezstopniowej regulacji prędkości obrotowej wentylatora	Układ bezstopniowej regulacji prędkości obrotowej wentylatora	Układ bezstopniowej regulacji prędkości obrotowej wentylatora	Układ bezstopniowej regulacji prędkości obrotowej wentylatora	Układ bezstopniowej regulacji prędkości obrotowej
f Typ odzysku ciepła	nie dotyczy	nie dotyczy	nie dotyczy	nie dotyczy	nie dotyczy
g Sprawność temperaturowa [%]	nie dotyczy	nie dotyczy	nie dotyczy	nie dotyczy	nie dotyczy
h Znamionowe natężenie przepływu w SWNM [m ³ /s]	0,1	0,13	0,17	0,19	0,25
i Efektywny pobór mocy [kW]	0,06	0,17	0,13	0,17	0,15
j JMWint [W/(m ³ /s)]	644	1247	763	880	617
k Prędkość czołowa [m/s]	0,84	0,9	0,94	1,08	1,13
l Δps, ext [Pa]	245	516	317	423	299
m Δps, int [Pa]	nie dotyczy	nie dotyczy	nie dotyczy	nie dotyczy	nie dotyczy
n Δps, add [Pa]	nie dotyczy	nie dotyczy	nie dotyczy	nie dotyczy	nie dotyczy
o Sprawność statyczna wentylatora [%]	38,00%	41,00%	39,00%	47,00%	48,00%
p Stopień zewnętrznych przecieków powietrza [%]	0	0	0	0	0
q Efektywność energetyczna filtra	nie dotyczy	nie dotyczy	nie dotyczy	nie dotyczy	nie dotyczy
r Ostrzeżenia o konieczności wymiany filtra	nie dotyczy	nie dotyczy	nie dotyczy	nie dotyczy	nie dotyczy
s L _{WA} [dB(A)]	67	76	69	73	70
t Strona internetowa	www.venture.pl	www.venture.pl	www.venture.pl	www.venture.pl	www.venture.pl

Nazwa produktu	RF/EC-250/L	RF/EC-250/H	RF/EC-315	RF/EC-315T	RF/EC-355T
a Nazwa dostawcy	VENTURE INDUSTRIES	VENTURE INDUSTRIES	VENTURE INDUSTRIES	VENTURE INDUSTRIES	VENTURE INDUSTRIES
b Numer artykułu	43522922	43522925	43522931	43522932	43522936
c Kategoria urządzenia	SWNM	SWNM	SWNM	SWNM	SWNM
d Typ urządzenia	JSW Jednokierunkowy	JSW Jednokierunkowy	JSW Jednokierunkowy	JSW Jednokierunkowy	JSW Jednokierunkowy
e Napęd	Układ bezstopniowej regulacji prędkości obrotowej	Układ bezstopniowej regulacji prędkości obrotowej	Układ bezstopniowej regulacji prędkości obrotowej	Układ bezstopniowej regulacji prędkości obrotowej	Układ bezstopniowej regulacji prędkości obrotowej
f Typ odzysku ciepła	nie dotyczy	nie dotyczy	nie dotyczy	nie dotyczy	nie dotyczy
g Sprawność temperaturowa [%]	nie dotyczy	nie dotyczy	nie dotyczy	nie dotyczy	nie dotyczy
h Znamionowe natężenie przepływu w SWNM [m ³ /s]	0,33	0,44	0,83	0,85	0,97
i Efektywny pobór mocy [kW]	0,22	0,44	1,24	1,24	1,27
j JMWint [W/(m ³ /s)]	673	1017	1491	1468	1310
k Prędkość czołowa [m/s]	1,42	1,91	3,24	3,29	3,08
l Δps, ext [Pa]	320	569	783	771	649
m Δps, int [Pa]	nie dotyczy	nie dotyczy	nie dotyczy	nie dotyczy	nie dotyczy
n Δps, add [Pa]	nie dotyczy	nie dotyczy	nie dotyczy	nie dotyczy	nie dotyczy
o Sprawność statyczna wentylatora [%]	48,00%	55,00%	53,00%	53,00%	49,5%
p Stopień zewnętrznych przecieków powietrza [%]	0	0	0	0	0
q Efektywność energetyczna filtra	nie dotyczy	nie dotyczy	nie dotyczy	nie dotyczy	nie dotyczy
r Ostrzeżenia o konieczności wymiany filtra	nie dotyczy	nie dotyczy	nie dotyczy	nie dotyczy	nie dotyczy
s L _{WA} [dB(A)]	72	78	66	77	75
t Strona internetowa	www.venture.pl	www.venture.pl	www.venture.pl	www.venture.pl	www.venture.pl

Nazwa produktu	RF/EC-400T	RF/EC-450T	RF/EC-500T	RF/EC-560T	RF/EC-630T
a Nazwa dostawcy	VENTURE INDUSTRIES	VENTURE INDUSTRIES	VENTURE INDUSTRIES	VENTURE INDUSTRIES	VENTURE INDUSTRIES
b Numer artykułu	43522941	43522946	43522951	43522955	43522951
c Kategoria urządzenia	SWNM	SWNM	SWNM	SWNM	SWNM
d Typ urządzenia	JSW Jednokierunkowy	JSW Jednokierunkowy	JSW Jednokierunkowy	JSW Jednokierunkowy	JSW Jednokierunkowy
e Napęd	Układ bezstopniowej regulacji prędkości obrotowej	Układ bezstopniowej regulacji prędkości obrotowej	Układ bezstopniowej regulacji prędkości obrotowej	Układ bezstopniowej regulacji prędkości obrotowej	Układ bezstopniowej regulacji prędkości obrotowej
f Typ odzysku ciepła	nie dotyczy	nie dotyczy	nie dotyczy	nie dotyczy	nie dotyczy
g Sprawność temperaturowa [%]	nie dotyczy	nie dotyczy	nie dotyczy	nie dotyczy	nie dotyczy
h Znamionowe natężenie przepływu w SWNM [m ³ /s]	1,31	1,43	1,99	2,31	1,93
i Efektywny pobór mocy [kW]	1,62	1,35	1,61	2,92	1,61
j JMWint [W/(m ³ /s)]	1231	943	808	1266	833
k Prędkość czołowa [m/s]	3,87	3,85	4,52	5,66	4,35
l Δps, ext [Pa]	592	467	427	720	425
m Δps, int [Pa]	nie dotyczy	nie dotyczy	nie dotyczy	nie dotyczy	nie dotyczy
n Δps, add [Pa]	nie dotyczy	nie dotyczy	nie dotyczy	nie dotyczy	nie dotyczy
o Sprawność statyczna wentylatora [%]	48,1%	49,5%	52,8%	56,9%	51,0%
p Stopień zewnętrznych przecieków powietrza [%]	0	0	0	0	0
q Efektywność energetyczna filtra	nie dotyczy	nie dotyczy	nie dotyczy	nie dotyczy	nie dotyczy
r Ostrzeżenia o konieczności wymiany filtra	nie dotyczy	nie dotyczy	nie dotyczy	nie dotyczy	nie dotyczy
s L _{WA} [dB(A)]	76	72	72	80	72
t Strona internetowa	www.venture.pl	www.venture.pl	www.venture.pl	www.venture.pl	www.venture.pl

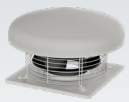

RF/EC Wentylator dachowy

The power of AIR

WYMIARY

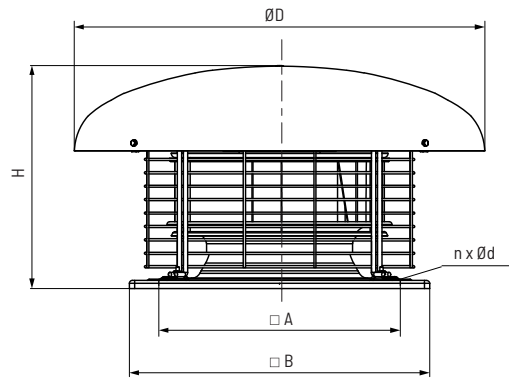

model wentylatora	A mm	B mm	$\varnothing D$ mm	H mm	$\varnothing d$ mm	n otwory
RF/EC-125	245	300	355	191	10	4
RF/EC-160	245	300	355	191	10	4
RF/EC-200	330	435	457	246	12	4
RF/EC-250	330	435	552	316	12	4
RF/EC-315	330	435	552	316	12	4
RF/EC-355	450	560	765	416	12	4
RF/EC-400	450	560	765	416	12	4
RF/EC-450	535	630	765	458	12	4
RF/EC-500	590	710	1000	535	12	4
RF/EC-560	750	900	1306	603	14	4
RF/EC-630	750	900	1306	594	14	4

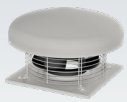

AKCESORIA MONTAŻOWE - Montaż typu A

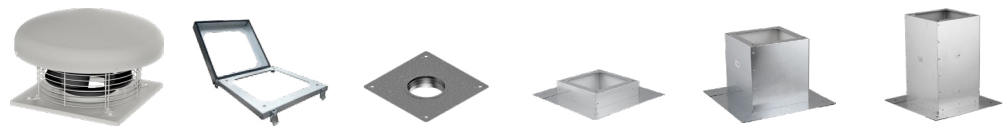
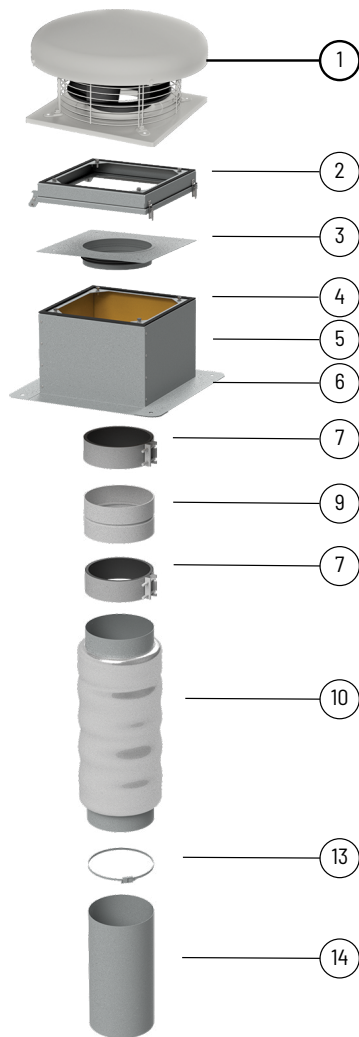

1	2	3	4	5	6
wentylator	moduł uchylny U	płyta z króćcem PZK	podstawa dachowa RSS	podstawa dachowa RS	podstawa dachowa RSA
RF/EC-125	U 300	PZK-125	RSS 300	RS 300	RSA 300
RF/EC-160	U 300	PZK-160	RSS 300	RS 300	RSA 300
RF/EC-200	U 435	PZK-200	RSS 435	RS 435	RSA 435
RF/EC-250	U 435	PZK-250	RSS 435	RS 435	RSA 435
RF/EC-315	U 435	PZK-315	RSS 435	RS 435	RSA 435
RF/EC-355	U 560	-	RSS 560	RS 560	RSA 560
RF/EC-400	U 560	-	RSS 560	RS 560	RSA 560
RF/EC-450	U 630	-	RSS 630	RS 630	RSA 630
RF/EC-500	U 710	-	RSS 710	RS 710	RSA 710
RF/EC-560	U 905	-	RSS 905	RS 905	RSA 905
RF/EC-630	U 905	-	RSS 905	RS 905	RSA 905



1	7	9	10	13	14
wentylator	opaska przeciwdrg. ACOP PL	kłapa zwrotna CAR-PL	tłumik akustyczny AKU-COMP	opaska zaciskowa SBF	przewód wentylacyjny VENTAL
RF/EC-125	ACOP PL 125	CAR-PL 125	AKU-COMP 125	SBF 60-135	VENTAL 127
RF/EC-160	ACOP PL 160	CAR-PL 160	AKU-COMP 160	SBF 60-165	VENTAL 165
RF/EC-200	ACOP PL 200	CAR-PL 200	AKU-COMP 200	SBF 60-215	VENTAL 203
RF/EC-250	ACOP PL 250	CAR-PL 250	AKU-COMP 250	SBF 60-325	VENTAL 254
RF/EC-315	ACOP PL 315	CAR-PL 315	AKU-COMP 315	SBF 60-325	VENTAL 315
RF/EC-355	-	-	-	-	-
RF/EC-400	-	-	-	-	-
RF/EC-450	-	-	-	-	-
RF/EC-500	-	-	-	-	-
RF/EC-560	-	-	-	-	-
RF/EC-630	-	-	-	-	-

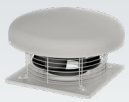

AKCESORIA MONTAŻOWE - Montaż typu B

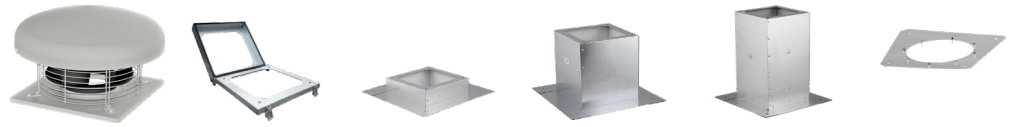
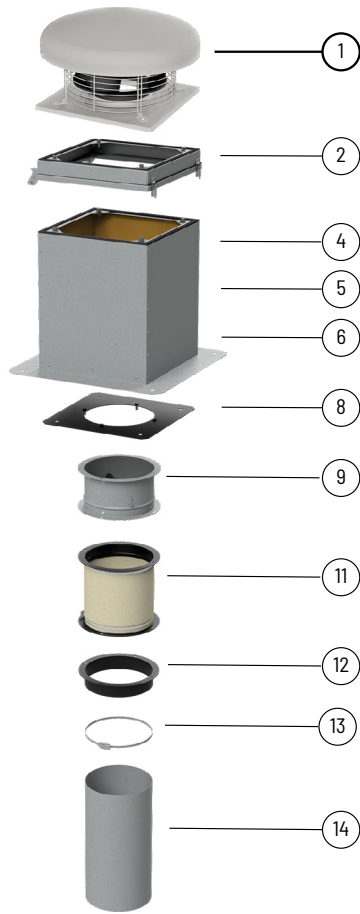

1 wentylator	2 moduł uchylny U	4 podstawa dachowa RSS	5 podstawa dachowa RS	6 podstawa dachowa RSA	8 płyta montażowa P
RF/EC-125	U 300	RSS 300	RS 300	RSA 300	P 300
RF/EC-160	U 300	RSS 300	RS 300	RSA 300	P 300
RF/EC-200	U 435	RSS 435	RS 435	RSA 435	P 435
RF/EC-250	U 435	RSS 435	RS 435	RSA 435	P 435
RF/EC-315	U 435	RSS 435	RS 435	RSA 435	P 435
RF/EC-355	U 560	RSS 560	RS 560	RSA 560	P 560
RF/EC-400	U 560	RSS 560	RS 560	RSA 560	P 560
RF/EC-450	U 630	RSS 630	RS 630	RSA 630	P 630
RF/EC-500	U 710	RSS 710	RS 710	RSA 710	P 710
RF/EC-560	U 905	RSS 905	RS 905	RSA 905	P 905
RF/EC-630	U 905	RSS 905	RS 905	RSA 905	P 905



1 wentylator	9 klapa zwrotna KZD	11 złącze przeciwdrg. ZDPO	12 króciec montażowy K	13 opaska zaciskowa SBF	14 przewód wentylacyjny VENTAL
RF/EC-125	KZD 300	ZDPO 300	K 300	SBF 60-135	VENTAL 165
RF/EC-160	KZD 300	ZDPO 300	K 300	SBF 60-165	VENTAL 165
RF/EC-200	KZD 435	ZDPO 435	K 435	SBF 60-215	VENTAL 254
RF/EC-250	KZD 435	ZDPO 435	K 435	SBF 60-325	VENTAL 254
RF/EC-315	KZD 435	ZDPO 435	K 435	SBF 60-325	VENTAL 254
RF/EC-355	KZD 560-N	ZDPO 560	K 560	-	-
RF/EC-400	KZD 560-N	ZDPO 560	K 560	-	-
RF/EC-450	KZD 630-N	ZDPO 630	K 630	-	-
RF/EC-500	KZD 710-N	ZDPO 710	K 710	-	-
RF/EC-560	KZD 905-N	ZDPO 905	K 905	-	-
RF/EC-630	KZD 905-N	ZDPO 905	K 905	-	-

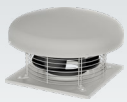

AKCESORIA MONTAŻOWE - Montaż typu C

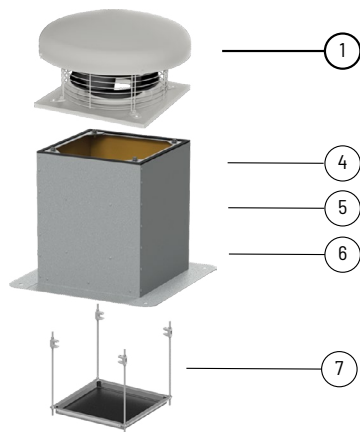

1	4	5	6	7
wentylator	podstawa dachowa RSS	podstawa dachowa RS	podstawa dachowa RSA	taca ociekowa T
RF/EC-125	RSS 300	RS 300	RSA 300	T 300
RF/EC-160	RSS 300	RS 300	RSA 300	T 300
RF/EC-200	RSS 435	RS 435	RSA 435	T 435
RF/EC-250	RSS 435	RS 435	RSA 435	T 435
RF/EC-315	RSS 435	RS 435	RSA 435	T 435
RF/EC-355	RSS 560	RS 560	RSA 560	T 560
RF/EC-400	RSS 560	RS 560	RSA 560	T 560
RF/EC-450	RSS 630	RS 630	RSA 630	T 630
RF/EC-500	RSS 710	RS 710	RSA 710	T 710
RF/EC-560	RSS 905	RS 905	RSA 905	T 905
RF/EC-630	RSS 905	RS 905	RSA 905	T 905

Numery artykułów

43527200 U 300	43526510 RSS 300	43526140 RSA 630	40521020-01 CAR-PL 125	40521520 AKU-COMP 125	43526440 K 710
43527210 U 435	43526520 RSS 435	43526150 RSA 710	40521030-01 CAR-PL 160	40521530 AKU-COMP 160	43526450 K 905
43527220 U 560	43526530 RSS 560	43526160 RSA 905	40521040-01 CAR-PL 200	40521540 AKU-COMP 200	18520165-01 SBF 60-165
43527230 U 630	43526540 RSS 630	40521815 ACOP PL 125	40521050-01 CAR-PL 250	40521550 AKU-COMP 250	18520215-01 SBF 60-215
43527240 U 710	43526550 RSS 710	40521820 ACOP PL 160	40521060-01 CAR-PL 315	40521560 AKU-COMP 315	18520325-01 SBF 60-325
43527250 U 905	43526560 RSS 905	40521825 ACOP PL 200	43527300 KZD 300	43527400 ZDPO 300	11027127 VENTAL 127
43528610 PZK-125	43526711 RS 300	40521830 ACOP PL 250	43527310 KZD 435	43527410 ZDPO 435	11027165 VENTAL 165
43528620 PZK-160	43526020 RS 435	40521835 ACOP PL 315	43527320 KZD 560	43527420 ZDPO 560	11027203 VENTAL 203
43528630 PZK-200	43526030 RS 560	43526300 P 300	43527330 KZD 630	43527430 ZDPO 630	11027254 VENTAL 254
43528640 PZK-250	43526040 RS 630	43526310 P 435	43527340 KZD 710	43527440 ZDPO 710	11027315 VENTAL 315
43528650 PZK-315	43526050 RS 710	43526320 P 560	43527350 KZD 905	43527450 ZDPO 905	43527500 T 300
	43526060 RS 905	43526330 P 630		43526400 K 300	43527510 T 435
	43526110 RSA 300	43526340 P 710		43526410 K 435	43527520 T 560
	43526120 RSA 435	43526350 P 905		43526420 K 560	43527530 T 630
	43526130 RSA 560			43526430 K 630	43527540 T 710
					43527550 T 905

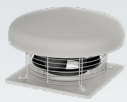

AKCESORIA ELEKTRYCZNE



wentylator	termostat ścienny	termostat kanałowy	termostat kanałowy	czujnik zanieczyszczeń	higrostat	regulator tyrystorowy
	TS	TK-1	TK-21	SQA	HIG-2	REB ECOWATT
RF/EC-125/H	TS	TK-1	TK-21	SQA	HIG-2	REB-ECOWATT
RF/EC-125/E	TS	TK-1	TK-21	SQA	HIG-2	REB-ECOWATT
RF/EC-160/L	TS	TK-1	TK-21	SQA	HIG-2	REB-ECOWATT
RF/EC-160/H	TS	TK-1	TK-21	SQA	HIG-2	REB-ECOWATT
RF/EC-200	TS	TK-1	TK-21	SQA	HIG-2	REB-ECOWATT
RF/EC-250/L	TS	TK-1	TK-21	SQA	HIG-2	REB-ECOWATT
RF/EC-250/H	TS	TK-1	TK-21	SQA	HIG-2	REB-ECOWATT
RF/EC-315	TS	TK-1	TK-21	SQA	HIG-2	REB-ECOWATT
RF/EC-315T	TS + DILM7-10	TK-1 + DILM7-10	TK-21 + DILM7-10	SQA + DILM7-10	HIG-2 + DILM7-10	REB-ECOWATT
RF/EC-355	TS + DILM7-10	-	TK-21 + DILM7-10	SQA + DILM7-10	HIG-2 + DILM7-10	REB ECOWATT
RF/EC-400	TS + DILM7-10	-	TK-21 + DILM7-10	SQA + DILM7-10	HIG-2 + DILM7-10	REB ECOWATT
RF/EC-450	TS + DILM7-10	-	TK-21 + DILM7-10	SQA + DILM7-10	HIG-2 + DILM7-10	REB ECOWATT
RF/EC-500	TS + DILM7-10	-	TK-21 + DILM7-10	SQA + DILM7-10	HIG-2 + DILM7-10	REB ECOWATT
RF/EC-560T	TS + DILM7-10	-	TK-21 + DILM7-10	SQA + DILM7-10	HIG-2 + DILM7-10	REB ECOWATT
RF/EC-630T	TS + DILM7-10	-	TK-21 + DILM7-10	SQA + DILM7-10	HIG-2 + DILM7-10	REB ECOWATT

Numery artykułów

91040997 DILM7-10

40025345 TS

40025320 TK-21

40025140 SQA

40025150 HIG-2

40025005 REB ECOWATT